



AMA2/AMA3

**HANDLEIDING
MODE D'EMPLOI
MANUAL
ANLEITUNG
MANUAL DEL USUARIO**

NL – HANDLEIDING

Beste gebruiker,

Van harte bedankt dat je beslist hebt om onze AMA2 of AMA3 te gaan gebruiken.

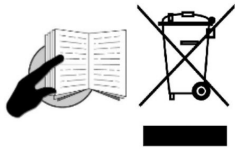

Lees voor gebruik de volgende veiligheidsvoorschriften:

Een andere toepassing dan beschreven in deze handleiding, kan leiden tot beschadiging van dit product. Bovendien ontstaan hierdoor risico's zoals kortsluiting, brand, enz. Het complete product mag niet worden gewijzigd of omgebouwd.

Het apparaat heeft de fabriek in veiligheidstechnisch perfecte staat verlaten. Volg de instructies en waarschuwingen in de gebruiksaanwijzing op om deze status van het apparaat te handhaven en een veilige werking te garanderen.

In industriële omgevingen dienen de Arbo-voorschriften ter voorkoming van ongevallen met betrekking tot elektrische installaties en bedrijfsmiddelen in acht te worden genomen.

Bij een moedwillige mechanische (vervorming) of elektrische wijziging (ombouw) van het meetapparaat vervalt elke aanspraak op garantie.

AFVOER: oude elektronische apparaten bevatten waardevolle materialen en behoren niet in het huisvuil. Breng het onbruikbaar geworden apparaat volgens de geldende wettelijke voorschriften naar de gemeentelijke plaats voor afvalinzameling.

AMA2/AMA3 is volautomatisch en heel gemakkelijk te gebruiken. Hij vraagt nauwelijks energie van je batterij.

Als iemand, zonder je toestemming, je voertuig wil meenemen of verplaatsen, zal onze AMA2/AMA3 je dit snel melden in de vorm van een SMS-bericht. Met de AMA3 krijg je ook de coördinaten van de plaats waar je voertuig zich bevindt. Je weet wat je dan te doen staat.

Onze AMA2/AMA3 biedt de mogelijkheid om een extern apparaat aan te sturen.

Indien je - om welke reden dan ook - je SIM-kaart uit het toestel wilt verwijderen, zorg er dan steeds voor dat je eerst zowel de batterij als de zekering van de kabelboom loskoppelt! Deze mogen - na het terug plaatsen van de SIM-kaart - terug ingeplugd worden.

***Nog heel veel rijplezier toegewenst,
Het AMA-team***

1. INSTALLATIE

Plaats de SIM-kaart in de juiste positie (achterkant). Zie **fig. 1**.

OPGELET: Zorg ervoor dat de PINCODEAANVRAAG uit staat (uit te voeren via uw GSM).

Zorg ervoor dat de SIM kaart geactiveerd is. SIM-kaart activeren = je moet kunnen bellen met de SIM-kaart.

Indien je - om welke reden dan ook - je SIM-kaart uit het toestel wilt verwijderen, zorg er dan steeds voor dat je eerst zowel de batterij als de zekering van de kabelboom loskoppelt! Deze mogen, na het terugplaatsen van de SIM-kaart, opnieuw ingeplugd worden.

2. DE AANSLUITING

Rood: +12 VDC

Zwart: - massa

Blauw: +15 V (+12 V na contact)

Wit: +12 V uitgang voor zoemer of externe apparaten via de connector in te pluggen, max 0,5A.

Groen: Auxiliary ingang. Negatief of positief gestuurd naargelang de programmatie.

Geel: Niet van toepassing

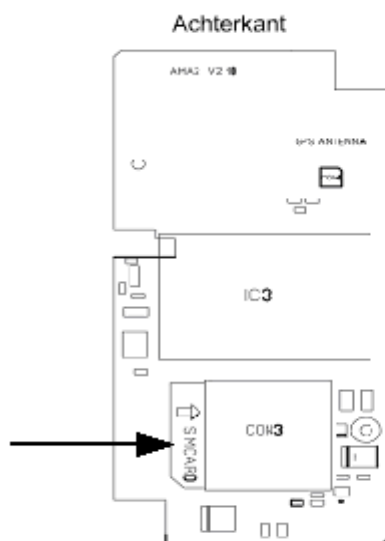

fig. 1

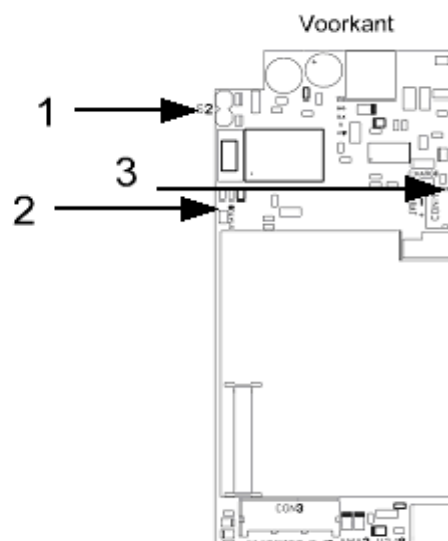

fig. 2



fig. 3 drukknopschakelaar

Plug de zoemer in de voorziene connector.

Plug de drukknopschakelaar (**fig. 3**) in de voorziene connector.

Verbind de rode draad aan +12 V continu (batterij).

Verbind de zwarte draad aan een goede massa (batterij).

Verbind de blauwe draad aan +12 V na contact (+15V).

Plug de batterij in na het aansluiten van de spanning. De AMA2/3 heeft batterijspanning nodig om zich aan te melden op het gsm-netwerk. De charge led (**3 – fig. 2**) brandt indien de batterij oplaadt.

Opgelet: 1) Bij de eerste indienststelling kan de voorgestelde procedure ongeveer 2 minuten duren (o.a. aanmelding op het netwerk, enz...) Na het aanmelden zal de **statusled** (**2 – fig. 2**) op de PCB elke 5 seconden flitsen. Indien hij 1 keer per seconde flitst, is er nog geen aanmelding.

2) Hierna zal de led, telkens indien men het contact afzet, een aantal pulsen weergeven welke overeenstemmen met het GSM-ontvangstsignaal van de AMA2/3. Bijv. Signaal 3 = 3 x flitsen (0 = geen ontvangst, 5 = maximale ontvangst). Via de bijgeleverde buzzer kan je het ook horen.

SMS BERICHTEN VERZENDEN EN ONTVANGEN

De LED op de drukknopschakelaar van je AMA2/3 knippert per ontvangen bericht 3 keer. Dit enkel om aan te geven dat er bij je AMA2/3 een SMS-bericht binnengekomen is. Na ongeveer 45 sec. zal de AMA2/3 opnieuw 3 keer knipperen en je de gevraagde gegevens doorsturen in de vorm van een SMS-bericht, zoniet controleer je SIM-kaart, SMS of paswoord en probeer het opnieuw.

2.1. WIE ONTVANGT DE SMS BERICHTEN?

Telefoonnummer van de gebruiker, v.b.: **0123/456789**

Stuur het volgende SMS bericht naar de AMA2/3: **A1111+xx123456789**

A = staat voor ALARM

1111 = is het standaard paswoord

+xx = staat voor het landnummer

123456789 = het GSM nummer van de gebruiker

Gebruik geen spaties voor of in uw bericht. De AMA2/3 zal u na ongeveer 45 sec. de volgende bevestiging sturen:

AMA2/3 REV 4.30

PW= 1111

TEL=+xx123456789

2.2. EEN PERSOONLIJK PASWOORD

Het gewenste persoonlijke paswoord is b.v.: **1234**

Dit mogen zowel cijfers als letters zijn, deze zijn wel hoofdlettergevoelig.

Stuur het volgende SMS bericht naar de AMA2/3: **P11111234**

P = staat voor PASSWORD

1111 = is het standaard paswoord

1234 = is het nieuw paswoord

Gebruik geen spaties voor of in uw bericht. De AMA2/3 zal u na ongeveer 45 sec. de volgende bevestiging sturen:

Laad de standaard fabrieksinstellingen terug in indien u het paswoord vergeten bent.

AMA2/3 REV 4.30

PW= 1234

TEL=+xx123456789

2.3. FUNCTIES EN STANDAARDWAARDEN

Afhankelijk van de gewenste programmatie stuur je het volgende SMS bericht naar de AMA2/3:
Fxxxxy=z

F = staat voor FUNCTIE

xxxx = het paswoord

y = de gewenste functie van 1 tot 5

z = de gewenste waarde van de functie

Gebruik geen spaties voor of in uw bericht. De AMA2/3 zal u na ongeveer 45 sec. de volgende bevestiging sturen: **AMA2/3 REV 4.30**

PROG=0,2,7,2,3

(functie 1,2,3,4 en 5)

2.3.1. FUNCTIE 1: DE LIJNTEST

Wanneer deze functie geactiveerd is zal de AMA2/3 op de ingestelde interval een lijntest sturen. Zend het volgende bericht naar de AMA2/3, gebruik geen spaties: **Fxxxx1=z**

F = staat voor FUNCTIE

xxxx = is het paswoord

1 = staat voor de gewenste functie

z = staat voor de waarde van de functie

(**0** = uitgeschakeld (standaard instelling), **1** = elke dag, **2** = elke week, **3** = elke maand).

2.3.2. FUNCTIE 2: AUX-INGANG (AUX ALARM)

Instelling voor direct of vertraagd alarm NO (normaly open) of NC (normaly closed).

Instelling voor beveiliging tegen sleuteldiefstal (**3.3.**). Voor positieve aansturing zie **2.5.** – **fig. 4.**

Zend het volgende bericht naar de AMA2/3, gebruik geen spaties: **Fxxxx2=z**

F = staat voor FUNCTIE

xxxx = is het paswoord

2 = staat voor de gewenste functie

z = staat voor de waarde van de functie

0 = direct alarm en NO ingang naar massa geschakeld

1 = direct alarm en NC ingang naar massa geschakeld

2 = vertraagd alarm en NO ingang naar massa geschakeld (standaard instelling)

3 = vertraagd alarm en NC ingang naar massa geschakeld

4 = vertraagd alarm en NO ingang naar massa geschakeld + herkenning via de drukknop

5 = vertraagd alarm en NC ingang naar massa geschakeld + herkenning via de drukknop

Een gewijzigde waarde is slechts actief na ontvangst van de bevestiging via SMS.

Bij een **AUX-ALARM** krijg je van de AMA2/3 een SMS-bericht met de volgende boodschap:

AMA2/3 REV 4.30

AUX ALARM

CONTACT: OFF

BAT=OK SIG=4

GPS=0/1 voor **AMA3**

TIME:201446 voor **AMA3**

DATE:010707 voor **AMA3**

50:55:34 N voor **AMA3**

005:26:31 E voor **AMA3**

SPEED:0.00 voor **AMA3**

OUTPUT OFF/ON

2.3.3. FUNCTIE 3: GEVOELIGHEID VAN DE BEWEGINGSENSOR

Zend het volgende SMS bericht naar de AMA2/3, gebruik geen spaties: **Fxxxx3=z**

F = staat voor FUNCTIE

xxxx = is het paswoord

3 = staat voor de gewenste functie

z = staat voor de waarde van de functie

0 = sensor uitgeschakeld

1 = minimum gevoeligheid

2 tot 9 = stijging van de gevoeligheid (**7** is de standaard instelling)

2.3.4. FUNCTIE 4: UITGANG (witte kabel voor zoemer)

Zend het volgende SMS bericht naar de AMA2/3, gebruik geen spaties: **Fxxxx4=z**

F = staat voor FUNCTIE
xxxx = is het paswoord
4 = staat voor de gewenste functie
z = staat voor de waarde van de functie

0 = AAN en UIT schakelen via SMS (**ONxxxx**: alarmuitgang is +12V, **OFFxxxx**: alarmuitgang is 0V).
1 = Uitgang volgt het belsegnal en gedraagt zich nu als een afstandsbediening met onbeperkte reikwijdte. Het gesprek is kosteloos, de uitgang wordt gedurende 1 seconde +12V.
2 = Buzzerfunctie geactiveerd. De bijgeleverde buzzer wordt gestuurd bij vooralarm, bij weergave van de GSM-sigtaalsterkte en bij de GPS-checkfunctie. Bij waarde **0** en **1** is de buzzerfunctie uitgeschakeld (standaardinstelling).

2.3.5. FUNCTIE 5: SMS TELLER

Hiermee bepaalt u hoeveel SMS-en de AMA2/3 stuurt zonder dat het contact terug aangeschakeld is. Bijv.: De AMA2/3 zal maximum 3 x "MOVING ALARM" SMS-en versturen bij een geactiveerd alarm zonder dat het contact gereset is.

Zend het volgende SMS bericht naar de AMA2/3, gebruik geen spaties: **Fxxxx5=z**

F = staat voor FUNCTIE
xxxx = is het paswoord
5 = staat voor de gewenste functie
z = staat voor de waarde van de functie

0 = onbeperkt aantal SMS-en
1 = 1 SMS
2 = 2 SMS
3 = 3 SMS (standaardinstelling)
... tot 9 SMS

2.4. DE STANDAARDINSTELLINGEN INLADEN

Plaats de **jumper S2 (1 – fig. 2)**. Trek de zekering (2 A) uit de houder en koppel de noodbatterij in de AMA2/3 los.

Plaats de 2 A zekering terug. Sluit de noodbatterij in de AMA2/3 weer aan. Het toestel staat nu terug onder spanning.

Wacht een 10-tal seconden tot de LED op de drukknopschakelaar (led indicator) knippert.

De AMA2/3 staat nu in test mode, via de buzzer kunnen alle aansluitingen en de bewegingsensor gecontroleerd en waargenomen worden.

Verwijder opnieuw de jumper S2.

De AMA2/3 laadt nu de fabrieksinstellingen in het geheugen.

2.5. POSITIEVE AANSTURING VAN DE AUX-INGANG

Indien men de AUX-ingang positief wilt aansturen, dienen voor **functie 2** de waarden **1,3** of **5** gebruikt te worden, t.t.z. NC contact, en dient men de bijgeleverde weerstand van 10K naar de massa te schakelen. Zie **fig. 4**.

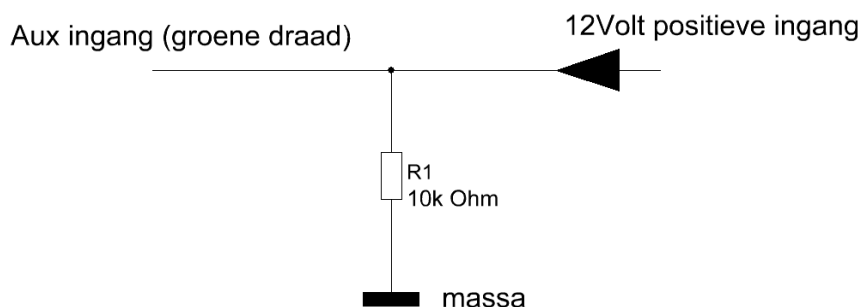

fig. 4

3. HOE WERKT AMA2/3?

3.1. AANSCHAKELEN

Draai de contactsleutel in de **OFF**-stand.

Onze AMA2/3 zal je direct melden of hij je goed zal kunnen bereiken. De rode led van de drukknopschakelaar knippert en je hoort een geluidsignaal via de bijgeleverde zoemer, telkens je het contact uitzet. (0-1= geen ontvangst, 2-5= goede ontvangst) .

Merkt je dat de LED/ZOEMER maar 1 keer of helemaal niet aan gaat, dan is het beter dat je je voertuig elders parkeert omdat de AMA2/3 je niet zal kunnen verwittigen.

60 Seconden nadat de sleutel uit het contact werd genomen, zet de AMA2/3 zichzelf automatisch AAN. Je kunt dit controleren door op de LED van de drukknopschakelaar te kijken of deze LED elke 3 seconden even aan en uit gaat. Vanaf nu staat je AMA2/3 **AAN**.

3.2. UITSCHAKELEN

Als je voertuig wordt bewogen (opgetild, verplaatst, ..) zal de zoemer worden geactiveerd en de LED op de verborgen drukknopschakelaar zal snel knipperen. De AMA2/3 gaat je niet onmiddellijk een bericht sturen. Het kan immers goed zijn dat je zelf met je voertuig aan het bewegen bent. Je krijgt van je AMA2/3 15 seconden de tijd om je contactsleutel in te brengen en hem in stand "ON" te draaien. Vanaf nu staat je AMA2/AMA3 **UIT**.

Bij **ALARM** krijg je van de AMA2/3 een SMS-bericht met de volgende boodschap:

```
AMA2/3 REV 4.30
MOVING ALARM
CONTACT: OFF
BAT=OK SIG=4
GPS=0/1      voor AMA3
TIME:201446  voor AMA3
DATE:010707  voor AMA3
50:55:34 N   voor AMA3
005:26:31 E  voor AMA3
SPEED:0.00   voor AMA3
OUTPUT OFF/ON
```

3.3. BEVEILIGING TEGEN SLEUTELDIEFSTAL

De AMA2/3 kan je ook beveiliging tegen sleuteldiefstal bieden. Je zal dan telkens je het contact aanzetten, tevens op de drukknopschakelaar moeten drukken, zoniet zal de AMA2/3 je verwittigen via een SMS-bericht. Deze functie is standaard UITGESCHAKELD. Voor aanschakelen zie **2.3.2.**

en kies voor waarde **4 (Fxxxx2=4)**

In het SMS-bericht van AMA2/3 krijg je telkens een boodschap met de volgende informatie:

AMA2/3 REV 4.30
KEY ALARM
CONTACT: OFF
BAT=OK SIG=4
GPS=0/1 voor AMA3
TIME:201446 voor AMA3
DATE:010707 voor AMA3
50:55:34 N voor AMA3
005:26:31 E voor AMA3
SPEED:0.00 voor AMA3
OUTPUT OFF/ON

3.4. DE STATUS OPVRAGEN

Je kunt op elk ogenblik van je AMA2/3 informatie opvragen.

Je kunt bij de AMA2/3 een momentopname (STATUS) opvragen.

Stuur per SMS het volgende woord zonder spaties naar het GSM-nummer van je AMA2/3: **STATUS**

Na ongeveer 45 seconden krijg je een SMS-bericht teruggestuurd van je AMA2/3 met de volgende informatie:

AMA2/3 REV 4.30
PROG= 0,2,7,2,3
CONTACT: OFF
BAT=OK SIG=4
GPS=0/1 voor AMA3
TIME:201446 voor AMA3
DATE:010707 voor AMA3
50:55:34 N voor AMA3
005:26:31 E voor AMA3
SPEED:0.00 voor AMA3
OUTPUT OFF/ON

AMA3: type van het alarmtoestel

REV 4.30: softwareversie

PROG= 0,2,7,2,3: programmatieinstellingen (Functie 1,2,3,4,5)

CONTACT: ON: positie van de contactsleutel

BAT= OK: toestand van de batterij van het voertuig (< 10,6 V = LOW)

SIG= 5: sterkte van het GSM signaal

GPS=0/1: GPS ontvangst (fix) (1 = AMA3 heeft GPS signaal, 0 = AMA3 heeft geen signaal)

TIME:201446: de tijd van de meest recente GPS coördinaten (universele tijd!)

DATE:010707: de datum

50:55:34 N: GPS coördinaten

005:26:31 E: GPS coördinaten (beide in te geven op de website www.amasystems.be)

SPEED:0.00: snelheid in knopen uitgedrukt (1 knoop = 1,85 km/h)

SERVICE OFF: garagestand (ON = onderhoud is mogelijk, OFF = AMA2/3 is in werking)

OUTPUT ON: programmeerbare uitgang (ON = extern apparaat is aangeschakeld, OFF = extern apparaat is uitgeschakeld)

3.5. EXTERN APPARAAT AANSLUITEN

AANSCHAKELEN

Deze functie is standaard uitgeschakeld, door deze functie in te schakelen wordt de buzzerfunctie uitgeschakeld! Voor aanschakelen, zie **2.3.4.** en kies voor waarde **0 (Fxxxx4=0)**

Zend hierna het volgende SMS bericht naar de AMA2/3: **ON1111**

1111 is het standaard paswoord. Indien het paswoord veranderd is, gebruik dan het nieuw paswoord.

Typ geen spaties voor of in je bericht.

De AMA2/3 stuurt nu de volgende informatie:

**AMA2/3 REV 4.30
OUTPUT ON**

UITSCHAKELEN

Zend hierna het volgende SMS bericht naar de AMA2/3: **OFF1111**

1111 = is het standaard paswoord. Indien het paswoord veranderd is, gebruik dan het nieuw paswoord.

Typ geen spaties voor of in je bericht.

De AMA2/3 stuurt nu de volgende informatie:

**AMA2/3 REV 4.30
OUTPUT OFF**

3.6. MOET JE VOERTUIG NAAR DE GARAGE VOOR HET ONDERHOUD?

Deze functie wordt voorzien opdat je AMA2/3 bij het onderhoud van je voertuig niet voortdurend onnodige berichten zou verzenden. Deze functie kan op elk ogenblik in de stand AAN of UIT gezet worden. Bij het versturen van het onderstaand bericht staat deze functie bij de ene keer aan en bij de volgende verzending van hetzelfde bericht weer uit: **S1111**

1111 = het standaard paswoord.

S = staat voor **SERVICE**

Indien het paswoord veranderd is, gebruik dan het nieuw paswoord.

Typ geen spaties voor of in je bericht.

De AMA2/3 stuurt nu de volgende informatie:

AMA2/3 REV 4.30

SERVICE ON (De drukknopled knippert snel bij het aanzetten van het contact)
of

AMA2/3 REV 4.30 (De drukknopled brand continu bij het aanzetten van het contact)
SERVICE OFF

3.7. BATTERIJ FOUT (BATTERIJ VAN HET VOERTUIG)

Indien de batterij van het voertuig lager dan 10,6V is, de batterij losgekoppeld wordt of de stroomtoevoer onderbroken wordt door een doorgebrande zekering, zal de AMA2/3 het volgende bericht sturen:

**AMA2/3 REV 4.30
BATTERY FAULT**

3.8. TIJDELIJKE INSCHAKELING VAN DE SERVICESTAND

Druk op de drukknopschakelaar terwijl je het contact **UIT** zet. Zodra je een langgerekt geluidssignaal hoort, laat je de drukknopschakelaar los. Vanaf nu is een tijdelijke servicestand ingeschakeld en kan je b.v. tanken of je voertuig wassen. Vanaf het ogenblik dat het contact terug **AAN** gezet wordt, is de servicestand automatisch terug uitgeschakeld.

3.9. UW VOERTUIG VOLGEN VIA HET INTERNET (alleen voor AMA3)

Je voertuig kan gevolgd worden via het internet.

Zend hiervoor zonder spaties het volgende SMS bericht naar de AMA3: **TRACK**

Zend **TRACK** voor aanschakelen

Zend **TRACK** voor uitschakelen

Indien aangeschakeld zendt de AMA3 elke minuut de GPS coördinaten waar het voertuig zich bevindt. (maximum voor 60min)

Geef de GPS coördinaten in op de volgende website: www.amasystems.be

De AMA3 stuurt de volgende informatie:

AMA3 REV 4.30
TRACK ON (of) OFF
CONTACT: OFF
BAT=OK SIG=4
GPS=0/1
TIME:201446
DATE:010707
50:55:34 N
005:26:31 E
SPEED:0.00
OUTPUT OFF/ON

4. HOE WEET IK WANNEER IK GPS ONTVANGST (FIX) HEB?

ACTIVEREN VAN DE GPS-CHECK FUNCTIE

Zet het contact op en blijf de verborgen drukknopschakelaar met LED ingedrukt houden (dit kan tot 10 seconden duren), totdat er twee korte beeps/buzzertonen hoorbaar zijn. Deze controle kan ook tijdens het rijden uitgevoerd worden. Elke keer de GPS een geldig signaal ontvangt, zullen twee buzzertonen om de 3 sec. hoorbaar zijn.

UITSCHAKELEN VAN DE GPS-CHECK FUNCTIE

Dit kan op 2 manieren:

- Het contact van het voertuig afzetten.
- Blijf de verborgen drukknopschakelaar met LED ingedrukt houden (dit kan tot 10 seconden duren), totdat er 1 langgerekte beep/buzzertoon hoorbaar is.

FR – MODE D'EMPLOI

Introduction:

Nous vous remercions de votre achat de l'AMA2 ou l'AMA3.

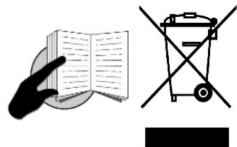

Veillez bien lire attentivement les prescriptions de sécurité:

Une autre application comme prescrit dans ce mode d'emploi, peut endommager ce produit. En outre, un risque de court-circuit ou incendie peut se produire. Le produit entier ne peut pas être modifié ou transformé.

Si l'appareil a été endommagé pendant le transport, ne pas l'installer et consultez votre revendeur. La garantie ne s'applique pas aux dommages survenus en négligeant certaines directives de cette notice et votre revendeur déclinera toute responsabilité pour les problèmes et les défauts qui en résultent.

Le symbole au-dessus indique que l'élimination de l'AMA2 et AMA3 en fin de vie peut polluer l'environnement.

Ne pas jeter un appareil électrique ou électronique (et des piles éventuelles) parmi les déchets municipaux non sujets au tri sélectif; une déchèterie traitera l'appareil en question.

Renvoyez les équipements usagés à votre fournisseur ou à un service de recyclage local.

Il convient de respecter la réglementation locale relative à la protection de l'environnement.

En cas de questions, contactez les autorités locales pour l'élimination.

L'AMA2/AMA3 est entièrement automatique et facile à utiliser. En outre, elle a une consommation d'énergie très faible. Ce système d'alarme vous prévient en cas d'un déplacement de votre véhicule et vous envoie un message contenant les coordonnées de l'endroit (AMA3) où se trouve le véhicule.

L'AMA2/AMA3 est compatible avec chaque système d'alarme pour véhicules. Vous pouvez même raccorder un ronfleur ou un appareil externe.

L'équipe AMA

1. INSTALLATION

Insérez la carte SIM en position correcte. Voir fig. 1.

Attention! Activez la carte SIM et désactivez la demande du "CODE PIN" dans votre GSM (menu: sécurité).

Activation de la carte SIM = il faut téléphoner avec la carte SIM.

Veillez à ce que la carte SIM ait suffisamment de crédit.

Si vous désirez enlever votre carte SIM de votre GSM, faites attention: il faut d'abord séparer la batterie et le fusible du faisceau de câbles. Après que la carte SIM était remise sur place, il faut enficher la batterie et le fusible de nouveau.

2. RACCORDEMENT

Rouge: + 12 Volt

Noir: - Masse

Bleu: + 15 (+12V après contact clé)

Blanc: + 12V out (sortie pour appareils externes ou enficher le ronfleur par le connecteur (max. 0.5 A)).

Vert: Entrée auxiliaire. Négative ou positive selon la programmation.

Jaune: pas appliqué.

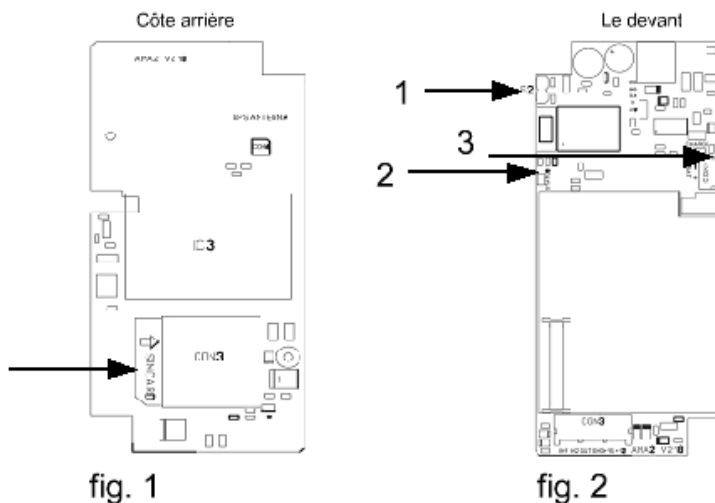

fig. 3 Bouton poussoir

Enfichez le ronfleur dans le connecteur.

Enfichez le bouton poussoir (**fig.3**) dans le connecteur.

Connectez le fil rouge à + 12 Volt continu (batterie).

Connectez le fil noir à une masse solide.

Connectez le fil bleu à +12 V après contact (+15).

Enfichez la batterie après le raccordement de l'alimentation. L'AMA2/AMA3 a besoin du courant pour pouvoir s'annoncer sur le réseau GSM. La led de chargement (**3 - fig. 2**) s'allume en cas de chargement de la batterie.

Attention:

1) A la première mise en service, la procédure peut prendre environ 2 minutes (annonceur sur le réseau, etc...).

Ci-après **la led statut (2 - fig. 2)** sur le PCB clignote chaque 5 secondes.

Faites attention, si **la led statut** clignote 1 fois par seconde, l'annonceur n'est pas encore effectué.

2) Après cette procédure, la led sur le bouton poussoir donne, par chaque débranchement du contact clé, des flashes qui correspondent avec le signal de réception du GSM. P.e. Signal 3 = 3 x flash (0 = pas de réception, 5 = réception maximale). En même temps, le buzzer offre un signal audible.

ENVOYER ET RECEVOIR DES MESSAGES SMS

La led sur le bouton poussoir de l'AMA2/3 clignote 3 fois par message reçu pour indiquer que l'AMA2/3 a reçu un message SMS. Après 45 secondes, l'AMA2/3 clignotera de nouveau 3 fois et renverra les données en forme SMS. Sinon, veuillez bien contrôler votre carte SIM, SMS ou mot de passe et essayez de nouveau.

2.1. QUI RECEVRA LES MESSAGES SMS?

Numéro de téléphone de l'utilisateur, p.e.: **0123/456789**

Envoyez le message SMS à l'AMA2/3: **A1111+xx123456789**

A = la commande pour ALARME
1111 = le mot de passe par défaut
+xx = représente l'indicatif du pays
123456789 = le numéro GSM de l'utilisateur.

Ne pas saisir d'espace avant ou dans le message. L'AMA2/3 enverra une confirmation après approx. 45 secondes:

AMA2/3 REV 4.30
PW= 1111
TEL=+xx123456789

2.2. CODE CONFIDENTIEL PERSONNALISE

Le nouveau mot de passe désiré est p.e.: **1234**.
Vous pouvez choisir même des chiffres et des caractères. Faites attention: sensible aux majuscules.

Envoyez un message SMS à l'AMA2/3: **P11111234**

P = la commande pour MOT DE PASSE
1111 = le mot de passe par défaut
1234 = le nouveau mot de passe

Ne pas saisir d'espace avant ou dans le message. L'AMA2/3 enverra une confirmation après approx. 45 secondes:
Chargez les valeurs par défaut en cas de perte de mot de passe.

AMA2/3 REV 4.30
PW= 1234
TEL=+xx123456789

2.3. FONCTIONS ET VALEURS PAR DEFAUT

Selon la programmation désirée, envoyez un message SMS suivant à l'AMA2/3: **Fxxxxy=z**

F = la commande des fonctions
xxxx = mot de passe
y = fonction désirée de 1 jusqu'à 5
z = valeur de 0 à ... (selon la fonction)

Attention: sans espaces au début ou dans le message! L'AMA2/3 enverra une confirmation après approx. 45 secondes:

AMA2/3 REV 4.30
PROG=0,2,7,2,3 (fonction 1,2,3,4 et 5)

2.3.1. FONCTION 1: TEST SYSTEME

En activant cette fonction, l'AMA2/3 enverra un test de l'état du système 1 fois par jour, par semaine ou par mois.

Envoyez le message suivant à l'AMA2/3, sans espaces au début ou dans le message: **Fxxxx1=z**

F = la commande des fonctions

xxxx = mot de passe

1 = la fonction désirée

z = la valeur de la fonction

(**0** = test non utilisé (valeur par défaut), **1** = chaque jour, **2** = chaque semaine, **3** = chaque mois).

2.3.2. FONCTION 2: AUX-INPUT (AUX ALARM)

Alarme directe ou retardée NO (normaly open) ou NC (normaly closed).

Activation pour la sécurité contre vol de clef (**3.3.**). Commande positive voir **2.5. – fig. 4.**

Envoyez le message suivant à l'AMA2/3, sans espaces au début ou dans le message: **Fxxxx2=z**

F = la commande des fonctions

xxxx = mot de passe

2 = la fonction désirée

z = la valeur de la fonction

0 = alarme directe et input NO connecter vers la masse

1 = alarme directe et input NC connecter vers la masse

2 = alarme retardée et input NO connecter vers la masse (valeur par défaut)

3 = alarme retardée et input NC connecter vers la masse

4 = alarme retardée et input NO connecter vers la masse + reconnaissance par bouton poussoir

5 = alarme retardée et input NC connecter vers la masse + reconnaissance par bouton poussoir

La modification d'une valeur sera activé après la réception d'une confirmation par SMS.

L'AMA2/3 envoie le message suivant lors d'une **alarme AUX**:

AMA2/3 REV 4.30

AUX ALARM

CONTACT: OFF

BAT=OK SIG=4

GPS=0/1 seulement AMA3

TIME:201446 seulement AMA3

DATE:010707 seulement AMA3

50:55:34 N seulement AMA3

005:26:31 E seulement AMA3

SPEED:0.00 seulement AMA3

OUTPUT OFF/ON

2.3.3. FONCTION 3: SENSIBILITE DU DETECTEUR DE MOUVEMENT

Envoyez le message suivant à l'AMA2/3, sans espaces au début ou dans le message: **Fxxxx3=z**

F = la commande des fonctions

xxxx = mot de passe
3 = la fonction désirée
z = la valeur de la fonction

0 = capteur débranché
1 = sensibilité faible
2 à 9 = augmentation de la sensibilité (**7** = valeur par défaut)

2.3.4. FONCTION 4: OUTPUT (câble blanc pour le ronfleur)

Envoyez le message suivant à l'AMA2/3, sans espaces au début ou dans le message: **Fxxxx4=z**

F = la commande des fonctions
xxxx = mot de passe
4 = la fonction désirée
z = la valeur de la fonction
0 = ON et OFF par SMS (**ONxxxx**: sortie d'alarme est +12V, **OFFxxxx**: sortie d'alarme est 0 V).
1 = La sortie suit la sonnerie d'appel et se comporte comme commande à distance avec une portée illimitée. La communication est sans frais, la sortie devient +12 V pendant 1 seconde.
2 = La fonction ronfleur activée. Le ronfleur sera activé en cas de pré-alarme, à la reproduction de la force de signal du GSM et à la fonction GSM-check. En mode 0 ou 1, les fonctions du ronfleur seront désactivées.

2.3.5. FONCTION 5: COMPTEUR SMS

Stipulation de la quantité des messages SMS à envoyer par l'AMA2/3 sans réactivation du contact. P.e.: L'AMA2/3 enverra au maximum 3 x messages SMS "MOVING ALARM" en cas d'une alarme active sans reset du contact.

Envoyez le message suivant à l'AMA2/3, sans espaces au début ou dans le message: **Fxxxx5=z**

F = la commande des fonctions
xxxx = mot de passe
5 = la fonction désirée
z = la valeur de la fonction

0 = messages SMS illimités
1 = 1 SMS
2 = 2 SMS
3 = 3 SMS (valeur par défaut)
... à 9 SMS

2.4. CHARGEMENT DES VALEURS PAR DEFAUT

Placez le **jumper S2 (1 – fig. 2)**. Enlevez le fusible (2 A) du support et débranchez la batterie de secours dans l'AMA2/3.

Remettez le fusible à sa place et branchez la batterie de secours de nouveau dans l'AMA2/3.

Maintenant, l'appareil est mis sous tension.

Attendez environ 10 secondes jusqu'à la led du bouton poussoir clignotera.

L'AMA2/3 se trouve en mode test maintenant. Les raccordements et le détecteur de mouvement peuvent être contrôlés et aperçus.

Enlevez le jumper S2 de nouveau. L'AMA2/3 chargera les valeurs par défaut dans la mémoire.

2.5. SCHEMA COMMANDE ENTREE POSITIVE AUX

Pour l'entrée positive, utilisez pour la fonction 2 les valeurs **1,3** ou **5** (contact NC). Veuillez bien connecter la résistance 10 K vers la masse. Voir **fig. 4**.

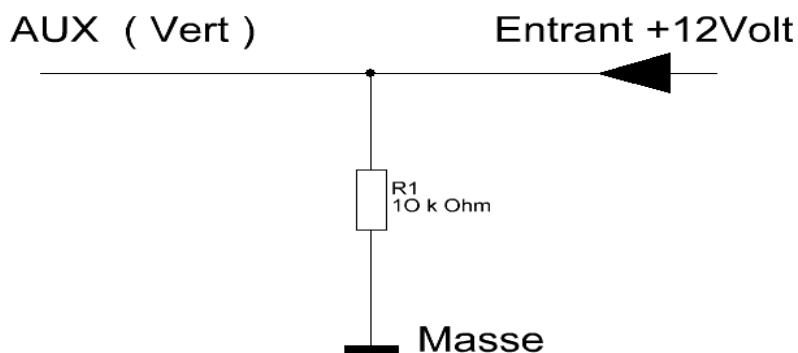

fig. 4

3. L'UTILISATION DE L'AMA2/3

3.1. ACTIVATION

Mettez le contact clé en mode **OFF**.

L'AMA2/3 annoncera immédiatement s'il peut vous joindre. La led rouge du bouton poussoir clignotera et vous entendrez un signal audible par la sonnerie, chaque fois que le contact clé est mis sur OFF (0-1 = pas de réception, 2-5 = bonne réception).

Si la led/sonnerie s'annonce seulement 1 fois ou pas, changez de place de stationnement parce que autrement, l'AMA2/3 ne peut pas vous joindre.

L'alarme s'enclenche automatiquement 60 secondes après avoir retiré la clef du contact. La led clignote à un rythme régulier chaque 3 secondes. L'AMA2/3 est activée.

3.2. DESACTIVATION (CHOCS ET SOULEVEMENT DE VOTRE VEHICULE)

En cas de chocs, déplacement ou renversement du motocyclette, le ronfleur sera activé et la led clignotera rapide (pré-alarme).

L'AMA2/3 ne transmettra pas un message immédiatement, parce qu'il est possible que vous faissiez bouger le véhicule vous-même. L'AMA2/3 donne 15 secondes pourque vous puissiez désactiver l'alarme en tournant le contact clé sur ON. L'AMA2/3 est mis sur **OFF**.

L'AMA2/3 envoie le message suivant lors d'une **alarme**:

AMA2/3 REV 4.30

MOVING ALARM

CONTACT: OFF

BAT=OK SIG=4

GPS=0/1

seulement AMA3

TIME:201446

seulement AMA3

DATE:010707

seulement AMA3

50:55:34 N

seulement AMA3

005:26:31 E

seulement AMA3

SPEED:0.00

seulement AMA3

OUTPUT OFF/ON

3.3. VOL DE LA CLEF

L'AMA2/3 active l'alarme lorsque vous démarrez le véhicule et que vous n'enfoncez pas le bouton poussoir dans les 15 secondes après avoir mis le contact de clé sur "ON". Cette fonction n'est pas active à la livraison. Pour l'activation, voir **2.3.2.** et choisissez le valeur **4 (Fxxxx2=4)**.

Vous recevrez un SMS contenant le message suivant:

AMA2/3 REV 4.30
KEY ALARM
CONTACT: OFF
BAT=OK SIG=4
GPS=0/1 **seulement AMA3**
TIME:201446 **seulement AMA3**
DATE:010707 **seulement AMA3**
50:55:34 N **seulement AMA3**
005:26:31 E **seulement AMA3**
SPEED:0.00 **seulement AMA3**
OUTPUT OFF/ON

3.4. RAPPORT DE L'ETAT DE L'AMA2/3

Il est possible de réclamer un rapport de l'état de l'AMA2/3 à tout moment.

Envoyez le message suivant à l'AMA2/3, sans espaces avant ou dans le message: **STATUS**.

Vous recevrez un message similaire à celui ci-dessous après environ 45 secondes:

AMA2/3 REV 4.30
PROG= 0,2,7,2,3
CONTACT: OFF
BAT=OK SIG=4
GPS=0/1 **seulement AMA3**
TIME:201446 **seulement AMA3**
DATE:010707 **seulement AMA3**
50:55:34 N **seulement AMA3**
005:26:31 E **seulement AMA3**
SPEED:0.00 **seulement AMA3**
OUTPUT OFF/ON

AMA3: type de système d'alarme.

REV 4.30: version du logiciel.

PROG= 0,2,7,2,3: info sur la programmation par l'installateur.

CONTACT: ON: position de la clef du contact.

BAT= OK: état de la tension de l'accu du véhicule (< 10,6 V = LOW).

SIG= 5: signal de réseau GSM.

GPS=0/1: réception GPS (fix) (1 = AMA3 reçoit le signal GPS, 0 = AMA3 ne reçoit pas de signal).

TIME:201446: les coordonnées GPS les plus récents de la mémoire (temps universel!).

DATE:010707: la date.

50:55:34 N: les coordonnées GPS.

005:26:31 E: coordonnées GPS (à encoder sur notre website www.amasystems.be).

SPEED:0.00: la vitesse exprimée en noeuds (1 noeud = 1,85 km/h).

SERVICE OFF: état du mode entretien (ON = entretien possible, OFF = AMA2/3 en état de service).

OUTPUT ON: état de sortie programmable (ON = appareil externe activé, OFF = appareil externe désactivé).

3.5. RACCORDEMENT D'UN APPAREIL EXTERNE

ACTIVATION

Cette fonction n'est pas active. L'activation de cette fonction, désactivera la fonction de la sonnerie!!!
Pour l'activation, voir **2.3.4.** et choisissez le valeur **0 (Fxxxx4=0)**.
Ensuite, envoyez le message SMS suivant à l'AMA2/3: **ON1111**

1111 = mot de passe par défaut. Si vous avez changé le mot de passe, veuillez bien utiliser le nouveau mot de passe. Pas d'espace avant ou dans votre message.
L'AMA2/3 enverra l'information suivante:

AMA2/3 REV 4.30
OUTPUT ON

DESACTIVATION

Envoyez le message SMS suivant à l'AMA2/3: **OFF1111**

1111 = mot de passe par défaut, si vous avez changé le mot de passe, veuillez bien utiliser le nouveau mot de passe. Pas d'espace avant ou dans votre message.
L'AMA2/3 enverra l'information suivante:

AMA2/3 REV 4.30
OUTPUT OFF

3.6. ENTRETIEN DU VEHICULE

L'AMA2/3 peut être désactivée afin d'arrêter les envoies de message lorsque le véhicule se trouve chez le garagiste pour un entretien. Cette fonction peut être activée ou désactivée à chaque moment. En envoyant les messages suivants, la fonction sera active et à la prochaine transmission, elle sera désactivée.

1111 = mot de passe par défaut.

S = la commande pour **SERVICE**.

Si vous avez changé le mot de passe, veuillez bien utiliser le nouveau mot de passe. Pas d'espace avant ou dans votre message.

L'AMA2/3 enverra l'information suivante:

AMA2/3 REV 4.30
SERVICE ON

La led rouge sur le bouton poussoir clignotera rapidement en tournant la clef du contact sur "ON".

ou

AMA2/3 REV 4.30
SERVICE OFF

La led rouge sur le bouton poussoir s'allume en tournant la clef du contact sur "ON". L'AMA2/3 est activée.

3.7. INTERRUPTION DE LA BATTERIE

En cas d'une interruption de la batterie du véhicule, par exemple, batterie faible moins que 10,6 V, batterie débranchée, interruption du courant, fusible coupé en brûlant, l'AMA2/3 envoie le message suivant lors d'une alarme:

**AMA2/3 REV 4.30
BATTERY FAULT**

3.8. ACTIVATION TEMPORAIRE DE LA COMMANDE SERVICE

En tournant la clef du contact sur OFF, appuyez le bouton poussoir jusqu'à vous entendrez un signal audible prolongé. A ce moment, lâchez le bouton poussoir. Maintenant, le détecteur de mouvement est désactivé. Vous pouvez p.e. prendre de l'essence ou laver votre véhicule. Au moment que vous tournez la clef du contact sur ON, la commande service est désactivée.

3.9. RECHERCHER LES TRACES DE VOTRE VEHICULE PAR INTERNET: SEULEMENT AMA3

Pour rechercher votre véhicule par internet, envoyez le message suivant à l'AMA3, sans espaces avant ou dans le message: **TRACK**

Envoyez **TRACK** pour l'activation.
Envoyez **TRACK** pour la désactivation.

TRACK activé: l'AMA3 enverra pendant maximum 60 minutes, chaque minute un message SMS avec les coordonnées GPS.

Insérez les coordonnées sur notre website www.amasystems.be.

L'AMA3 envoie le message suivant:

**AMA3 REV 4.30
TRACK ON (oU) OFF
CONTACT: OFF
BAT=OK SIG=4
GPS=0/1
TIME:201446
DATE:010707
50:55:34 N
005:26:31 E
SPEED:0.00
OUTPUT OFF/ON**

4. CONTROLE DE LA RECEPTION GPS (FIX)

ACTIVATION DE LA FONCTION GPS CHECK

Mettez le contact clé sur "ON" et appuyez le bouton poussoir caché simultanément jusqu'à vous entendrez 2 beeps venant du ronfleur (ce qui peut durer 10 secondes). Il est même possible de faire ce contrôle en roulant. A chaque réception d'un GPS FIX, le ronfleur donne 2 beeps chaque 3 secondes.

DESACTIVATION DE LA FONCTION GPS CHECK

Mettez le contact clé sur "OFF".

Ou

Appuyez le bouton poussoir caché (depuis +/- 10 secondes) jusqu'à vous entendrez un signal audible prolongé.

UK - MANUAL

Dear user,

Thank you for purchasing the AMA2 or AMA3.



Please read the safety instructions before using your AMA2/3:

- ***Use other than that described in this manual will lead to damage to the product. In addition, this may lead to hazards such as short circuits or fire. The product as a whole may not be opened, modified or reconstructed.***
- ***This device left the factory in perfect condition in terms of safety engineering. To maintain this condition and ensure safe operation, you, as the user, must comply with the safety instructions and warnings contained in these instructions.***
- ***In commercial institutions, the accident prevention regulations of the Employer's Liability Insurance Association for Electrical Systems and Operating Materials are to be observed.***
- ***In case of arbitrary mechanical deformation or modifications of the electronic components, the warranty will be void.***

- ***DISPOSAL: old electronic devices are special waste and may not be disposed of in the household waste. When the device has become unusable, dispose of it at the community collection point in accordance with the statutory regulations in force.***

The AMA2/3 works automatically and is very easy to use.

The AMA2/3 will warn you by SMS in case of unauthorised access of your vehicle. The AMA3 with GPS module offers the location coordinates.

When removing the SIM-card from the AMA2/3, please ensure to remove the battery and wiring loom fuse first. After replacement of the SIM-card, you need to plug in the battery and the fuse again.

Have fun driving your vehicle.

The AMA –team

1. INSTALLATION

Attention! Only use a SIM-card with a removed password (to initialize through a GSM-cell phone). Place the SIM-card into the right position (see **pic. 1**).

To activate the SIM-card = check if you can make a phone call with the SIM-card.

When removing the SIM-card from the AMA2/3, please ensure to remove the battery and the wiring loom fuse first. After replacement of the SIM-card, you need to plug in the battery and the wiring loom fuse again.

2. CONNECTIONS

Red: + 12 Volt

Black: - Ground

Blue: + 15 (+ 12 V after ignition)

White: + 12 V OUT (output for buzzer or external apparatus, plug in via connector max 0,5 A)

Green: Auxiliary input. Negative or Positive triggered according to the programming

Yellow: no application

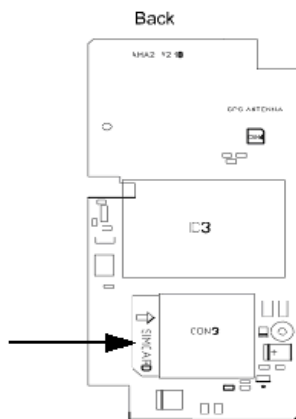

pic. 1

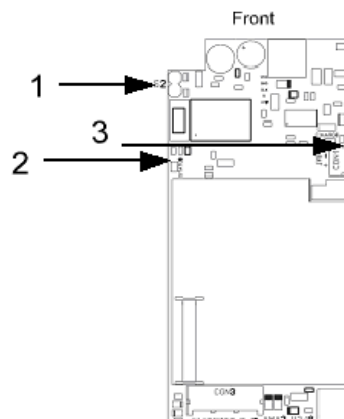

pic. 2



pic. 3 push button

Plug the buzzer into the connector.

Plug the push button (see **pic. 3**) into the connector.

Connect the red wire to the + 12 V (battery).

Connect the black wire to a good ground (battery).

Connect the blue wire to the + 12 V after ignition (+15V).

Plug in the internal battery after connecting the power supply. The AMA2/3 needs the battery power to be able to connect to the GSM-network. The charge led (**3 - pic.2**) will burn when the back-up battery is loading.

Attention: 1) The initial operation of the proposed procedure can last about 2 minutes to control all the functions and connect to the GSM-network.

The **status led (2 - pic. 2)** on the PCB will blink every 5 seconds if the AMA2/3 is connected to the network. If the **status led** blinks every second, it means that no GSM-network connection has been made.

2) The AMA2/3 will indicate the signal strength through the buzzer and the external push button led each time the ignition is switched off. Example: signal 3 = 3 x blinks and 3 buzzer signals (0 buzzer signals = no signal, 5 buzzer signals = best signal)

SMS MESSAGES SENDING AND RECEIVING

The LED on the push button will blink 3 times as soon as the AMA2/3 receives the message. After about 45 seconds the LED on the push button will power on and off twice, followed by a steady burning during 5 seconds to indicate the message has been sent. If not, please check your SMS, SIM-card or password and try again.

2.1. WHICH CELL PHONE WILL RECEIVE THE SMS MESSAGE?

After receiving the GSM-network signal, please program your cell phone number in the AMA2/3. The cell phone number of the user is f.e.: **0123/456789**

Send the following message to the AMA2/3: **A1111+xx123456789**.

A = stands for ALARM
1111 = stands for default password
+xx = stands for the international dialing code
123456789 = stands for the cell phone number of the receiver

Do not enter any spaces before or in your message. After about 45 seconds the AMA2/3 will send an SMS message to the input dialing numbers to confirm:

AMA2/3 REV 4.30
PW= 1111
TEL=+xx123456789

2.2. PERSONAL PASSWORD

Desired personal password f.e.: **1234**

Send the following message to the AMA2/3 (this could be digits or characters) : **P11111234**

P = stands for PASSWORD
1111 = stands for default password
1234 = stands for a new password

Do not enter any spaces before or in your message. After about 45 seconds the AMA2/3 will send a SMS message to the input dialing numbers to confirm:

AMA2/3 REV 4.30
PW= 1234
TEL=+xx123456789

2.3. FUNCTIONS AND DEFAULT VALUES

Send the following message depending on the programming: **Fxxxxy=z**

F = stands for FUNCTION
xxxx = stands for default password
y = stands for desired function from 1 to 5
z = stands for value 0 to z depending on the function

Do not enter any spaces before or in your message. After about 45 seconds the AMA2/3 will send a SMS message to confirm:

AMA2/3 REV 4.30
PROG=0,2,7,2,3 (function 1,2,3,4 en 5)

2.3.1 FUNCTION 1: LINE TEST

If activated, the AMA2/3 will generate a line test according to the programmed time interval. Send the following message to the AMA2/3: **Fxxxx1=z**

F = stands for FUNCTION

xxxx = stands for the password

1 = stands for the function type

z = stands for the line test status

(**0** = switched off (default value), **1** = every day, **2** = every week, **3** = every month).

Do not enter any spaces before or in your message. After about 45 seconds the AMA2/3 will send a SMS message to confirm.

2.3.2 FUNCTION 2: AUX INPUT (AUX ALARM)

Immediate or delayed alarm (NO or NC) – switched to ground. Programmation against key theft (**3.3.**) Send the following message to the AMA2/3: **Fxxxx2=z**

F = stands for FUNCTION

xxxx = stands for the password

2 = stands for the function type

z = stands for the status

0 = AUX Input: direct alarm and NO-input

1 = AUX Input: direct alarm and NC-input

2 = AUX Input: delayed alarm (15 seconds) and NO-input - default value

3 = AUX Input: delayed alarm (15 seconds) and NC-input

4 = AUX Input: delayed alarm (15 seconds) and NO-input with recognition through push button

5 = AUX Input: delayed alarm (15 seconds) and NC-input with recognition through push button

Do not enter any spaces before or in your message. After about 45 seconds the AMA2/3 will send a SMS message to confirm.

The modification of a value will be active after receiving a confirmation message by SMS.

The AMA2/3 will send a message with the following information to your cell phone:

AMA2/3 REV 4.30

AUX ALARM

CONTACT: OFF

BAT=OK SIG=4

GPS=0/1

AMA3

TIME:201446

AMA3

DATE:010707

AMA3

50:55:34 N

AMA3

005:26:31 E

AMA3

SPEED:0.00

AMA3

OUTPUT OFF/ON

2.3.3 FUNCTION 3: DETECTOR SENSITIVITY

Send the following message to the AMA2/3: **Fxxxx3=z**

F = stands for FUNCTION

xxxx = stands for the password

3 = stands for the function type

z = stands for the status 0=switched off, 1= lowest sensivity, 2 to z = decreasing sensivity to value 9. (7=default value)

Do not enter any spaces before or in your message. After about 45 seconds the AMA2/3 will send a SMS message to confirm.

2.3.4. FUNCTION 4: OUTPUT (white cable for buzzer or external device)

Send the following message to the AMA2/3: **Fxxxx4=z**

F = stands for FUNCTION

xxxx = stands for the password

4 = stands for the function type

z = stands for the status

0 = on/off via SMS (**ONxxxx** : alarm output is high (+12V), **OFFxxxx** : alarm output is low (0V)

1 = output follows the bell signal, the AMA2/3 will act as a remote control with no range limits. Call the AMA2/3 to activate a relay or to open a gate. The output will switch to +12 V for 1 second. The communication is free of charge.

2 = buzzer activated (default value). The output is now enabled to activate all the buzzer functionalities such as pre-alarm, reproduction of the GSM signal strength, the GPS check function. **Attention:** The buzzer functions are deactivated with status **0** and **1**.

2.3.5. FUNCTION 5: SMS COUNTER

Maximum number of SMS-messages.

In order to limit the communication costs, a SMS-counter is available. It is possible to limit the number of SMS-messages of an alarm. The SMS-counter will RESET each time the ignition key (+15) is turned ON.

Send the following message to the AMA2/3: **Fxxxx5=z**

F = stands for FUNCTION

xxxx = stands for the password

5 = stands for the function type

z = stands for the status (0 = unlimited number, 1 = 1 SMS, 2 = 2 SMS, 3 = 3 SMS (default value) up to 9 SMS)

2.4. HOW TO RESET THE DEFAULT VALUES?

Pull out the 2 A fuse of the fuse holder and disconnect the emergency battery from the AMA2/3.

Place the jumper S2 (**1 - pic. 2**).

Replace the 2 A fuse. Reconnect the emergency battery to the AMA2/3. The device is under tension. Wait for about 10 seconds until the LED on the push button starts to blink.

The device is in test mode now. You can control and observe all connections and the moving sensor by the buzzer.

Remove the jumper S2 again.

The AMA2/3 will reload the default values into its memory now.

2.5. POSITIVE TRIGGERED AUX INPUT

For positive triggering, be sure to use programming values **1,3** or **5** for **function 2** (NC contact).

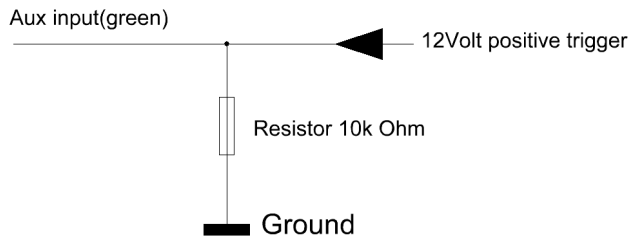

pic. 4

3. HOW DOES THE AMA2/3 WORK?

3.1. SWITCHING ON

Turn the ignition key in "OFF" position.

The AMA2/3 will alert immediately if he can reach you. The red led on the push button will flash and you will hear an audible signal every time you switch OFF the ignition key.

As soon as you turn off the ignition, the AMA2/3 will indicate the signal strength through the buzzer and the LED on the push button. 0-1 x blink/buzz = bad signal, 2-5 x blink/buzz = good signal. If the signal is bad, please park your vehicle elsewhere to avoid communication failure with your AMA2/3. 60 seconds after removing the ignition key, the AMA2/3 will automatic be armed. The LED on the push button will blink every 3 seconds.

3.2. SWITCHING OFF

If your vehicle is moved (lifted or replaced) the buzzer will sound and the LED on the push button will flash. The AMA2/3 will give you 15 seconds (pre-alarm) to switch your ignition key into the "ON" position. Now the AMA2/3 is switched OFF.

If the pre-alarm state is not canceled, the AMA2/3 will send a message with the following information to your cell phone:

```
AMA2/3 REV 4.30
MOVING ALARM
CONTACT: OFF
BAT=OK SIG=4
GPS=0/1          AMA3
TIME:201446     AMA3
DATE:010707     AMA3
50:55:34 N      AMA3
005:26:31 E     AMA3
SPEED:0.00      AMA3
OUTPUT OFF/ON
```

3.3. PROTECTION AGAINST KEY THEFT

The AMA2/3 offers also protection against key theft. You need to press the push button every time you switch "ON" the ignition. If not, the AMA2/3 will send a SMS message. This function is not activated, for activation see **2.3.2.** and choose value **4 (Fxxxx2=4)**.

If the pre-alarm state is not canceled the AMA2/3 will send a message with the following information to your cell phone :

AMA2/3 REV 4.30
KEY ALARM
CONTACT: OFF
BAT=OK SIG=4
GPS=0/1 **AMA3**
TIME:201446 **AMA3**
DATE:010707 **AMA3**
50:55:34 N **AMA3**
005:26:31 E **AMA3**
SPEED:0.00 **AMA3**
OUTPUT OFF/ON

3.4. VERIFYING THE AMA2/3'S STATUS

You can ask your AMA2/3 for information anytime and anywhere.
Send the following message to the AMA2/3: **STATUS**

The AMA2/3 will send you the following SMS:

AMA2/3 REV 4.30
PROG= 0,2,7,2,3
CONTACT: OFF
BAT=OK SIG=4
GPS=0/1 **AMA3**
TIME:201446 **AMA3**
DATE:010707 **AMA3**
50:55:34 N **AMA3**
005:26:31 E **AMA3**
SPEED:0.00 **AMA3**
OUTPUT OFF/ON

AMA2/3: device type

REV 4.30: software revision

PROG= 0,2,7,2,3: programming values (Function 1,2,3,4,5)

CONTACT: ON: position of the ignition key

BAT= OK: charge level of the vehicle battery (< 10,6 V = LOW)

SIG= 5: strength of the GSM signal

GPS=0/1: GPS signal (fix) (**1** = AMA3 has GPS signal, **0** = AMA3 has no signal)

TIME:201446: time indication of the most recent GPS-coordinates (universal time)

DATE:010707: date indication of the most recent GPS-coordinates

50:55:34 N: GPS coordinates

005:26:31 E: GPS coordinates (please enter the coordinates on www.amasystems.be)

SPEED:0.00: speed of the vehicle expressed in "knots". (1 knot = 1,85 km/h)

SERVICE OFF: service indicates the garage/service mode

OUTPUT ON: Programmed output state (**if enabled!**)

3.5. BATTERY FAULT (VEHICLE BATTERY)

The AMA2/3 will warn you if battery voltage is too low (< 10,6 V), if there is a disconnection of the battery or the interruption of the power supply caused by, for example, a burned out fuse.

The AMA2/3 will send you the following SMS:

**AMA2/3 REV 4.30
BATTERY FAULT**

3.6. CONNECTING AN EXTRA DEVICE TO THE AMA2/3

SWITCHING ON

This option is not activated. If you want to activate this option, you can't use the buzzer function!!! For activation see **2.3.4.** and choose value **0. (Fxxxx4=0)**

Send the following message to the AMA2/3: **ONxxxx**

xxxx is the password. If you have changed your password please use your new one.
Do not enter any spaces before or in your message. After about 45 seconds the AMA2/3 will send an SMS message as confirmation:

**AMA2/3 REV 4.30
OUTPUT ON**

SWITCHING OFF

Send the following message to the AMA2/3: **OFFxxxx**
After about 45 seconds the AMA2/3 will send a SMS message to confirm:

**AMA2/3 REV 4.30
OUTPUT OFF**

3.7. VEHICLE MAINTENANCE

To avoid AMA2/3 sending alarm messages to your cell phone number during a maintenance service of your vehicle, you can switch ON and OFF the service mode by sending the following message to the AMA2/3: **Sxxxx**

S = stands for SERVICE
xxxx = stands for the password

Do not enter any spaces before or in your message. After about 45 seconds the AMA2/3 will send a SMS message to confirm:

AMA2/3 REV 4.30 (service on = led on the push button blinks fast)
SERVICE ON

or

AMA2/3 REV 4.30 (service off = led on the push button burns continuously)
SERVICE OFF

3.8. TEMPORARY ACTIVATION OF THE SERVICE MODE

Press the push button while switching “OFF” the contact. The moment you hear a long audible signal, release the push button. From this moment the service mode is activated until you switch “ON” the contact again. This function permits you to get fuel or wash your vehicle.

3.9. FOLLOWING THE VEHICLE ON THE INTERNET (only for AMA3)

You can activate the “TRACKING”-mode. The AMA3 will send you a status message every minute for a maximum of 1 hour.

The tracking function can be switched ON or OFF any time by sending a SMS with the following message: **TRACK**

After about 45 seconds the AMA3 will send a SMS message to confirm:

**AMA3 REV 4.30
TRACK ON (or) OFF
CONTACT: OFF
BAT=OK SIG=4
GPS=0/1
TIME:201446
DATE:010707
50:55:34 N
005:26:31 E
SPEED:0.00
OUTPUT OFF/ON**

If you fill in the coordinates on our website www.amasystems.be , choose your language and go to “Standard Format” , push the “OK”-button. Now the location of your vehicle will be visualized.

4. GPS-CHECK FUNCTION

Attention:The first time after installing the AMA3, it can take about 10 minutes before AMA3 has got sufficient satellite information to operate properly.

Each time the ignition key is turned on, the GPS-receiver starts collecting satellite data. This can take up to 2 minutes to collect the satellite information it needs. You can check if you have GPS signal.

Activating the GPS check-function

Turn on the ignition key and hold the LED push button (this can last for 10 seconds) until you hear two buzzer signals. The test can be done while driving the vehicle. Each time AMA3 receives a valid GPS-signal you’ll hear 2 short buzzer signals. When the GPS-signal is OK, you will hear them every 3 seconds.

Deactivating the GPS check-function

There are 2 different ways to do it:

- 1) Turn OFF the ignition key.
- 2) Hold the LED push button (this can last for 10 seconds), until you hear 1 long buzzer signal.

DE – ANLEITUNG

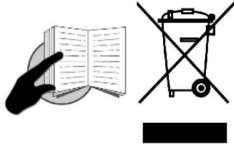

Wichtige Umweltinformationen über dieses Produkt.

Dieses Symbol auf dem Produkt oder der Verpackung zeigt an, dass die Entsorgung dieses Produktes nach seinem Lebenszyklus der Umwelt Schaden zufügen kann. Entsorgen Sie die Einheit (oder die verwendeten Batterien) nicht als unsortiertes Hausmüll; die Einheit oder die verwendeten müssen von einer spezialisierten Firma zwecks Recycling entsorgt werden. Diese Einheit muss an den Händler oder ein örtliches Recycling-Unternehmen retourniert werden. Respektieren Sie die örtlichen Umweltvorschriften. Falls Zweifel bestehen, wenden Sie sich für Entsorgungsrichtlinien an Ihre örtliche Behörde.

Wir bedanken uns für den Kauf des AMA2 oder AMA3!

Der AMA2/3 ist vollautomatisch und sehr einfach zu verwenden. Ausserdem, hat er einen niedrigen Stromverbrauch. Dieses Alarmsystem meldet eine unerwünschte Versetzung des Fahrzeuges und kann problemlos mit einem bestehenden Alarmsystem verwendet werden.

**Fiel Motor Spass gewünscht,
Das AMA-team**

1. INSTALLATION

Der AMA2/3 funktioniert mit einer SIM-Karte damit er eine SMS-Nachricht senden kann. Wählen Sie die geeignete Formel (Vertrag oder Aufladung) aus. Legen Sie die SIM-Karte in den AMA2/3 ein (**fig. 1**).

ACHTGEBEN: Checken Sie auch ob die Zustand auf der PIN-Kode Antrag ab steht!

2. DER ANSCHLUSS

Rot: +12 VDC

Schwarz: - Masse

Blau: +15 V (+12 V nach Kontakt)

Weiss: +12 V-Ausgang für den Summer (mitgeliefert) oder ein externes Gerät (max. 0,5A).

Grün: AUX-Eingang, negativ oder positiv abhängig von der Programmierung.

Gelb: nicht anwendbar

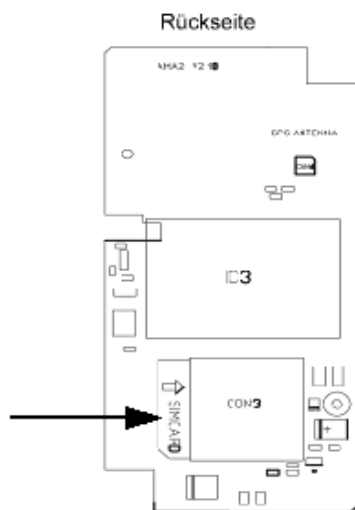

fig. 1

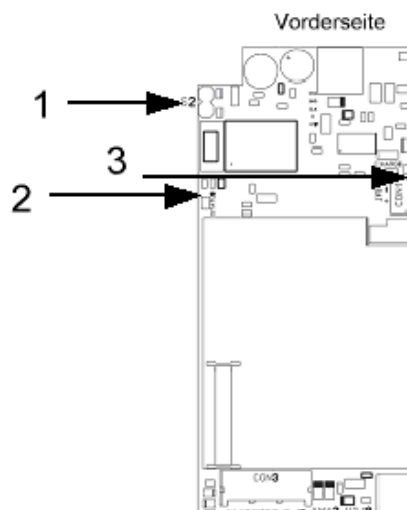

fig. 2



Legen Sie den Druckknopf (**fig. 3**) in das Verbindungsstück in. **fig. 3 Druckknopf**

Legen Sie den Summer in das Verbindungsstück.

Schliessen Sie der roten Faden an die + 12 V Dauerplus an (Batterie).

Schliessen Sie der schwarzen Faden an die Masse an (Batterie).

Schliessen Sie der blauen Faden an die +12 V nach Kontakt (+15V)

Legen Sie den Akku ein nachdem Sie das Gerät mit dem Netz verbunden haben.

Der AMA2/3 braucht die Batterie, um sich mit dem Mobilfunknetz verbinden

zu können. Die LED von das Aufladeeinheit (**3 – fig. 2**) schalt ein wenn die Batterie aufgeladen werden muss.

Bei der ersten Inbetriebnahme kann das Anschlussverfahren etwa 2 Minuten dauern.

Nach Anmeldung blitzt die Status-LED (**2 - fig. 2**) alle 5 Sekunden.

Wenn diese 1 Mal pro Sekunde blitzt, gibt es noch keine Verbindung.

Wenn es eine Verbindung mit dem Mobilfunknetz gibt, zeigt die LED von die Druckknopf, jedes Mal wenn man den Kontakt abschaltet, die Anzahl Impulse, die mit dem Empfangssignal des AMA2/3 übereinstimmen an.

3 x blinken = Signal 3, 0 x blinken = es gibt keinen Empfang,

5 x blinken = max. Empfang. Über den mitgelieferten Summer ertönt ein Signal.

SMS-NACHRICHTEN SENDEN UND EMPFANGEN

Die LED der Druckknopf blinkt 3 Mal nacheinander wenn der AMA2/3 die SMS-Nachricht empfangen hat. Der AMA2/3 sendet nach etwa 45 Sekunden eine SMS-Nachricht an die programmierte Mobiltelefonnummer. Das Wählen des AMA2/3 können Sie auch überprüfen. Die LED der Druckknopf wird nach 45 Sekunden 2 Mal ein-und abschalten und bleibt danach etwa 5 Sekunden ständig eingeschaltet. Danach ist die SMS-Nachricht an die Mobiltelefonnummer, die sie gewählt haben, gesendet. Wenn nicht, kontrollieren Sie die SIM-Karte, die SMS oder das Kennwort und probieren Sie noch ein Mal.

2.1. WER ERHÄLT DIE SMS-NACHRICHTEN?

Telefonnummer des Empfängers, z.B.: **0123/456789**

Senden Sie nachfolgende Nachricht an den AMA2/3 nachdem Sie das Empfangssignal sehen oder nachdem es ertönt: **A1111+xx123456789**

A = A steht für ALARM

1111 = steht für das standard Kennwort

+xx = steht für die internationale Vorwahlnummer

123/456789 = steht für die Telefonnummer an den eine SMS gesendet werden müssen.

Geben Sie keine Leerzeichen vor oder in der Nachricht ein. Jedes Mal, wenn Sie eine SMS Nachricht an den AMA2/3 senden, können Sie überprüfen ob er diese Nachricht empfangen hat.

Die LED der Druckknopf blinkt 3 Mal nacheinander wenn der AMA2/3 die SMS-Nachricht empfangen hat. Der AMA2/3 sendet nach etwa 45 Sekunden eine SMS-Nachricht an die programmierte Mobiltelefonnummer. Das wählen des AMA2/3 können Sie auch überprüfen. Die LED der Druckknopf wird nach 45 Sekunden 2 Mal ein-und abschalten und bleibt danach etwa 5 Sekunden ständig eingeschaltet. Danach ist die SMS-Nachricht an die Mobiltelefonnummer, die sie gewählt haben, gesendet.

Der AMA2/3 sendet jetzt nachfolgende Nachricht als Empfangsbestätigung:

AMA2/3 REV 4.30

PW=1111

TEL=+xx123456789

2.2. EIN PERSÖNLICHER KODE

Gewünschter persönlicher Kode, z.B.: **1234**

Senden Sie nachfolgende Nachricht an den AMA2/3: **P11111234**

P = P steht für PASSWORD

1111 = steht für das standard-Kennwort

1234 = steht für das persönliche Kennwort

Geben Sie keine Leerzeichen vor oder in der Nachricht ein. Das können sowohl Ziffern als auch Buchstaben und eine Kombination sein.

Der AMA2/3 sendet jetzt eine Empfangsbestätigung über SMS an die eingegebene Mobiltelefonnummer. Laden Sie die Standardwerte zurück wenn Sie das Passwort vergessen sind. **(2.4.)**.

2.3. FUNKTIONEN UND STANDARDWERTE

Abhängig von der gewünschten Programmierung senden Sie eine SMS mit folgender Information:
Fxxxxy=z

Geben Sie keine Leerzeichen vor oder in der Nachricht ein.

F = Programmierung einer Funktion
xxxx = Kennwort
y = gewünschte Funktion von 1 bis 5
z = Wert 0 bis z abhängig von der Funktion

Der AMA2/3 sendet jetzt bei jeder Funktionsänderung eine Bestätigung an die programmierte Mobiltelefonnummer, z.B.:

AMA2/3 REV 4.30
PROG=0,2,7,2,3 (= Funktion 1,2,3,4,5)

2.3.1. FUNKTION 1: LEITUNGSTEST

Wenn aktiviert, wird der AMA2/3 am eingestellten Intervall einen Leitungstest generieren.

Senden Sie folgende Nachricht: **Fxxxx1=z**

F = steht für FUNCTION
xxxx = steht für das Kennwort
1 = steht für den Funktionstyp
z = steht für den Status des Leitungstestes
(**0** = ausgeschaltet (Standardwert), **1** = täglich, **2** = wöchentlich, **3** = monatlich).

2.3.2. FUNKTION 2: AUX-EINGANG (AUX ALARM)

Sofortiger oder verzögerter Alarm (NO oder NC). Für positiv Ansteuerung sehen Sie **2.5. – fig. 4.**

Senden Sie folgende Nachricht: **Fxxxx2=z**

F = steht für FUNCTION
xxxx = steht für das Kennwort
2 = steht für den Funktionstyp
z = steht für den Status

0 = direkter Alarm und NO-Eingang auf Masse geschaltet
1 = direkter Alarm und NC-Eingang auf Masse geschaltet
2 = verzögerter Alarm (15 sek.) und NO-Eingang auf Masse geschaltet (Standardwert)
3 = verzögerter Alarm (15 sek.) und NC-Eingang auf Masse geschaltet
4 = verzögerter Alarm (15 sek.) und NO-Eingang auf Masse gesch. + Erkennung über die Druckknopf
5 = verzögerter Alarm (15 sek.) und NC-Eingang auf Masse gesch. + Erkennung über die Druckknopf

Jeder Funktionsänderung braucht eine Bestätigung via SMS. Ohne Bestätigung keine Änderung.

Sie bekommen nach 15 Sekunden eine SMS mit folgender Nachricht:

AMA2/3 REV 4.30
AUX ALARM
CONTACT: OFF
BAT=OK SIG=4

GPS=0/1 für AMA3
TIME:201446 für AMA3
DATE:010707 für AMA3
50:55:34 N für AMA3
005:26:31 E für AMA3
SPEED:0.00 für AMA3
OUTPUT OFF/ON

2.3.3. FUNKTION 3: EMPFINDLICHKEIT DES MELDERS

Senden Sie folgende Nachricht: **Fxxxx3=z**

F = steht für FUNCTION

xxxx = steht für das Kennwort

3 = steht für den Funktionstyp

z = steht für den Status

0 = Melder ausgeschaltet

1 = niedrige Empfindlichkeit

2 bis z = Steigerung der Empfindlichkeit bis Wert **9** (**7** ist der Standardwert)

2.3.4. FUNKTION 4: AUSGANG (weisses Kabel für Summer oder externes Gerät)

Senden Sie folgende Nachricht: **Fxxxx4=z**

F = steht für FUNCTION

xxxx = steht für das Kennwort

4 = steht für den Funktionstyp

z = steht für den Status

0 = Ein/Aus über SMS (**ONxxxx**: Alarmausgang ist hoch (+12 V), **OFFxxxx**: Alarmausgang ist niedrig)

1 = Ausgang folgt den Summer. Der AMA2/3 funktioniert wie eine Fernbedienung mit unbeschränkter Reichweite. Rufen Sie den AMA2/3 an, um ein Relais zu aktivieren. Das Gespräch ist kostenlos und es wird während 1 Sekunde einen Puls gesendet (+12 V).

2 = Summer aktiviert. Das ist der Standardwert. Bei Voralarm und bei Wiedergabe der Signalstärke wird der Summer angezeigt.

Achtung: Bei **1** und **2** sind die Summerfunktionen ausgeschaltet.

2.3.5. FUNKTION 5: SMS-ZÄHLER

Senden Sie folgende Nachricht: **Fxxxx5=z**

F = steht für FUNCTION

xxxx = steht für das Kennwort

5 = steht für den Funktionstyp

z = steht für die maximum Anzahl Nachrichten, die gesendet werden, nachdem der Kontakt ausgeschaltet ist. Diese wird beim wieder einschalten des Kontakt rückgesetzt.

0 = unbeschränkte Anzahl

1 = 1 SMS

2 = 2 SMS

3 = 3 SMS (Standardwert)

... usw. (9 SMS)

z.B.: Der AMA2/3 wird bei einem eingeschalteten Alarm max. 3 x MOVING ALARM –SMS senden, ohne dass der Kontakt rückgesetzt ist.

z.B.: Der AMA2/3 wird bei einem eingeschalteten Alarm max. 3 x KEY ALARM –SMS senden, ohne dass man der Druckknopf gedrückt hat.

2.4. STANDARDWERTE EINSTELLEN

Trennen Sie die Notfall-Batterie aus dem Anschluss und die Sicherung aus dem Sicherunghalter.
Schliessen Sie den **jumper (1 – fig. 2)**
Legen Sie die Notfall-Batterie und die Sicherung wieder ein.
Warten Sie ungefähr 10 Sekunden bis die LED des Druckknopfes blinkt.
Öffnen Sie den Jumper zurück, der AMA2/3 lädt jetzt die Standardwerte zurück.

2.5. POSITIV ANSTEUERUNG DES AUX-EINGANGS (grünes Kabel)

Möchten Sie eine positiv Ansteuerung verwenden, beachten Sie dann, dass Sie bei **Funktion 2** die normal geschlossenen Kontakte verwenden. **Funktion 2** muss Wert **1, 3** oder **5** sein (NC).

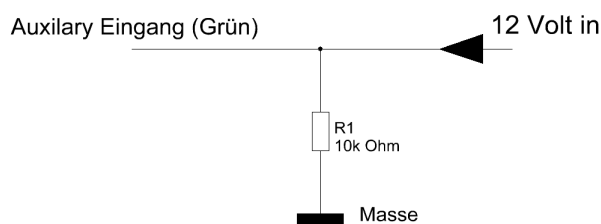

fig. 4

3. WIE FUNKTIONIERT DER AMA2/3?

3.1. EINSCHALTEN

Drehen Sie den Zündschlüssel in die OFF-Position.
Der AMA2/3 meldet sofort, über den Summer und die LED der Druckknopf, ob er gut erreichbar ist. Dies ist hörbar, indem Sie den Kontakt einige Male ein- und ausschalten (0-1 Beeps: es gibt keinen Empfang 2-5 Beeps: es gibt einen guten Empfang).
Suchen Sie einen anderen Parkplatz wenn die LED/ der Summer nur 1 Mal leuchtet/ertönt. Der AMA2/3 ist nicht gut erreichbar.
60 Sekunden nachdem Sie den Schlüssel abgezogen haben, schaltet der AMA2/3 sich selber ein. Die LED blinkt jetzt jeden 3 Sekunden. Der AMA2/3 ist jetzt angeschaltet.

3.2. AUSSCHALTEN

Der Summer wird eingeschaltet wenn das Fahrzeug versetzt wird. Der AMA2/3 sendet aber nicht sofort eine SMS denn es könnte sein, dass Sie selber Ihr Fahrzeug bewegen machen.
Stecken Sie den Schlüssel innerhalb in 15 Sekunden ins Zündschloss und drehen Sie ihn in die ON-Position. Der AMA2/3 ist jetzt ausgeschaltet.
Wenn Sie den Kontakt nicht einschalten, bekommen Sie nach 15 Sekunden eine SMS mit folgender Nachricht:

```
AMA2/3 REV 4.30
MOVING ALARM
CONTACT: OFF
BAT=OK SIG=4
GPS=0/1      für AMA3
TIME:201446  für AMA3
DATE:010707  für AMA3
50:55:34 N   für AMA3
005:26:31 E  für AMA3
SPEED:0.00   für AMA3
OUTPUT OFF/ON
```

3.3. SCHLÜSSEL GESTOHLLEN?

Diese Funktion ist nicht Aktiviert.

Der Alarm wird aktiviert wenn Sie den Zündschlüssel in die ON-Position drehen und den Druckknopf nicht innerhalb in 15 Sekunden drücken.

Für Aktivierung programmieren Sie zuerst **Function 2** nach Position **4**.

Wenn das ist aktiviert bekommen Sie max. 3 SMS-Nachrichten mit folgender Nachricht:

AMA2/3 REV 4.30

KEY ALARM

CONTACT: OFF

BAT=OK SIG=4

GPS=0/1 für AMA3

TIME:201446 für AMA3

DATE:010707 für AMA3

50:55:34 N für AMA3

005:26:31 E für AMA3

SPEED:0.00 für AMA3

OUTPUT OFF/ON

3.4. STATUS DES AMA2/3 ÜBERPRÜFEN

Sie können zu jeder Zeit Informationen zum AMA2/3 erhalten.

Senden Sie nachfolgende Nachricht an den AMA2/3: **STATUS**

Geben Sie keine Leerzeichen vor oder in der Nachricht ein.

Nach etwa 45 Sekunden erhalten Sie eine SMS wie im nachfolgenden Beispiel:

AMA2/3 REV 4.30

PROG= 0,2,7,2,3

CONTACT: OFF

BAT=OK SIG=4

GPS=0/1 für AMA3

TIME:201446 für AMA3

DATE:010707 für AMA3

50:55:34 N für AMA3

005:26:31 E für AMA3

SPEED:0.00 für AMA3

OUTPUT OFF/ON

AMA3: Typ Alarmgerät

REV 4.30: verwendete Softwareversion

PROG= 0,2,7,2,3: Einstellungseigenschaften

CONTACT: ON: Position des Zündschlüssels

BAT= OK: Zustand der Batteriespannung im Fahrzeug (< 10,6 V = LOW)

SIG= 5: Sendestärke des GSM-Netzes

GPS=0/1: GPS Empfang (Fix) (0 = Keinen Empfang , 1 = GPS Empfang)

TIME:201446: Universal Zeit

DATE:010707: Das Datum

50:55:34 N: GPS Koordinaten (Sie können die Koordinaten auf unserer Website eingeben

005:26:31 E: GPS Koordinaten www.amasystems.be)

SPEED:0.00: Geschwindigkeit Ausgedrückt in Knoten (1 Knot = 1,85 km/h)

SERVICE OFF: Position bei Wartung (ON = Wartung möglich, OFF = AMA2/AMA3 in Betrieb)

OUTPUT ON: Position der Ausgang (ON = eingeschaltet, OFF = ausgeschaltet)

3.5. BATTERIE FEHLER (BATTERIE DES FAHRZEUGES)

Wenn man die Batterie des Fahrzeuges abkoppelt oder die Batterie ist unter 10,6 V empfangen Sie das folgende Nachricht:

**AMA2/3 REV 4.30
BATTERY FAULT**

3.6. EIN ZUSÄTZLICHES GERÄT AM AMA2/3 ANSCHLIESSEN

EINSCHALTEN

Programmieren Sie zuerst **Funktion 4** nach Position **0** (siehe **2.3.4.**)
Senden Sie dafür nachfolgende Nachricht an den AMA2/3: **ON1111**

1111 ist das Standardkennwort. Wenn das Standardkennwort geändert worden ist, verwenden Sie dann das neue Kennwort.

Geben Sie keine Leerzeichen vor oder in der Nachricht ein.

Der AMA2/3 sendet folgende Information:

**AMA2/3 REV 4.30
OUTPUT ON**

AUSSCHALTEN

Senden Sie dafür nachfolgende Nachricht an den AMA2/3: **OFF1111**

1111 ist das Standardkennwort. Wenn das Standardkennwort geändert worden ist, verwenden Sie das neue Kennwort.

Geben Sie keine Leerzeichen vor oder in der Nachricht ein.

Der AMA2/3 sendet folgende Information:

**AMA2/3 REV 4.30
OUTPUT OFF**

3.7. WARTUNG DES FAHRZEUGES

Der AMA2/3 kann ausgeschaltet werden damit er nicht ständig Nachrichten sendet wenn das Fahrzeug zum Beispiel eine Wartung braucht.

Senden Sie dafür nachfolgende Nachricht an den AMA2/3 für an-oder abschalten: **S1111**

1111 ist das Standardkennwort.

S steht für **SERVICE**

Wenn das Standardkennwort geändert worden ist, verwenden Sie das neue Kennwort.

Geben Sie keine Leerzeichen vor oder in der Nachricht ein.

Der AMA2/3 sendet folgende Information:

AMA2/3 REV 4.30

SERVICE ON (die LED blind ständig beim Starten des Fahrzeuges)

oder

SERVICE OFF (die LED brennt beim Starten des Fahrzeuges)

3.8. TEMPORÄREN EINZATS VON DER SERVICE-MODUS

Drücken Sie der Druckknopf während Sie den Schlüssel in die OFF-Position drehen bis einen langen Ton ertönt. Lassen Sie der Druckknopf los. Ab diesem Moment steht das System im zeitlichen Wartungsmodus bis Sie den Schlüssel wieder in die ON-Position drehen. Während des Wartungsmodus werden da auch keine Alarmer gesendet.

3.9. DAS FARHZEUG FOLGEN ÜBER DAS INTERNET (tracking - für AMA3)

Das Fahrzeug kann gefolgt werden über das Internet.
Senden Sie dafür nachfolgende Nachricht an den AMA2/3: **TRACK**

Send **TRACK** für einschalten
Send **TRACK** für ausschalten

Der AMA3 sendet jede Minute nun die Koordinaten des Fahrzeug (Maximum. 60 Minute)
Der AMA3 sendet folgende Information:

AMA3 REV 4.30
TRACK ON oder **OFF**
CONTACT: OFF
BAT=OK SIG=4
GPS=0/1
TIME:201446
DATE:010707
50:55:34 N
005:26:31 E
SPEED:0.00
OUTPUT OFF/ON

4. AKTIVIERUNG VON DIE GSP-CHECK-FUNKTION

Der GPS-Empfang überprüfen durch die GPS-check-Funktion.

Aktivieren von die GPS-check-Funktion:

Schalten Sie den Schlüssel in die ON-Position und Drücken Sie die Druckknopf bis Sie Zwei kurze Tönen hören. (Dies kann zehn Sekunden dauern). Jedes Mal wenn die GPS ein gültiges Signal empfängt hören Sie der Zwei kurze Tönen wiederum.

Deaktivieren von die GPS-check-Funktion:

Dies kann bei Zwei Möglichkeiten:

Den kontakt von das Fahrzeug abschalten.

oder

Drücken Sie die Druckknopf wiederum bis einen langen Ton ertönt. (Dies kann Zehn Sekunden dauern).

ES – MANUAL DEL USUARIO

A los ciudadanos de la Unión Europea

Importantes informaciones sobre el medio ambiente concerniente a este producto



Este símbolo en este aparato o el embalaje indica que, si tira las muestras inservibles, podrían dañar el medio ambiente. No tire este aparato (ni las pilas, si las hubiera) en la basura doméstica; debe ir a una empresa especializada en reciclaje. Devuelva este aparato a su distribuidor o a la unidad de reciclaje local. Respete las leyes locales en relación con el medio ambiente.

Si tiene dudas, contacte con las autoridades locales para residuos.

¡Gracias por haber comprado el **AMA2/3**! Lea atentamente las instrucciones del manual antes de usarlo. Si el aparato ha sufrido algún daño en el transporte no lo instale y póngase en contacto con su distribuidor. Los daños causados por descuido de las instrucciones de seguridad de este manual invalidarán su garantía y su distribuidor no será responsable de ningún daño u otros problemas resultantes.

El **AMA2/AMA3** es completamente automático y fácil de utilizar. Además, tiene un consumo de corriente muy bajo. Este sistema de alarma le avisa si se desplaza su coche y envía un mensaje con las coordenadas del lugar (**AMA3**) donde se encuentra el vehículo.

El **AMA2/AMA3** es compatible con cualquier sistema de alarma para vehículos. Ni siquiera es posible conectar un zumbador o un aparato externo.

1. Instalación

Introduzca la tarjeta SIM en el AMA2/3. Véase **Fig. 1**

¡Ojo! Asegúrese de que la petición del código "PIN" del móvil esté desactivado (menú: seguridad).

Activar la tarjeta SIM = llame con la tarjeta SIM.

¡Asegúrese de que la tarjeta SIM tenga suficiente de saldo!

Sea cuidadoso al sacar la tarjeta SIM del móvil: primero, desconecte la batería y el fusible del cableado. Después de haber introducido la tarjeta SIM de nuevo, vuelva a conectar la batería y el fusible.

2. Conexión

Rojo: +12V

Negro: - masa

Azul: +15V (+12V después de contacto)

Blanco: salida +12V (para conectar aparatos externos o el zumbador (máx. 0,5A))

Verde: entrada AUX, negativa o positiva según la programación.

Amarillo: no se utiliza

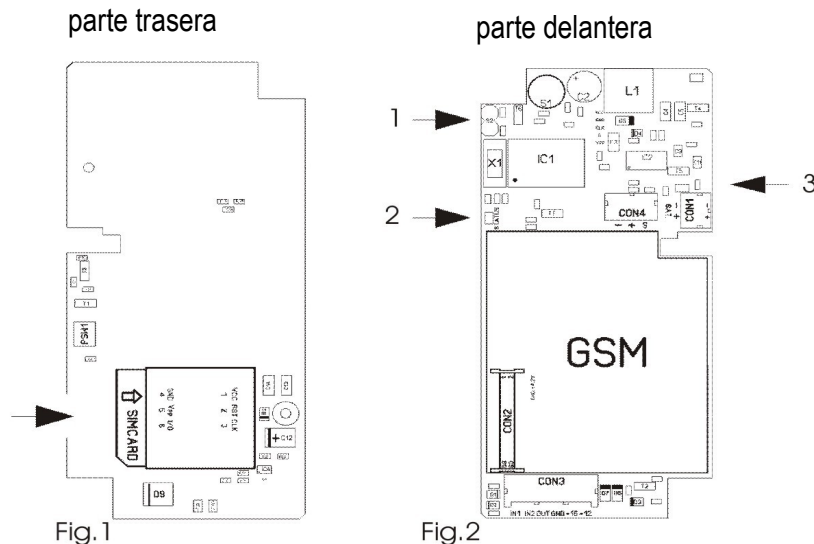

Introduzca el zumbador en el conector.

Introduzca el pulsador (**fig. 3**) en el conector.

Conecte el cable rojo a +12 VCC (batería).

Conecte el cable negro a la masa.

Conecte el cable azul a la +12 V después de contacto (+15).

Conecte la batería de repuesto (backup) después de haber conectado la alimentación. El AMA2/3 necesita corriente para poder conectarse a la red móvil.

El LED de carga (**3 - fig. 2**) se ilumina si la batería se está cargando.

¡Ojo!:

1) Después de la primera conexión, el tiempo de conexión puede durar hasta 2 minutos (conexión a la red, etc.).

Después de haber establecido la conexión el **LED de estado (2 - fig. 2)** del CI parpadeará cada 5 segundos.

La conexión todavía no se ha establecido si este LED parpadea sólo una vez por segundo.

2) Después de este procedimiento, el LED del pulsador parpadeará cada vez que se saca la llave del contacto. Estos parpadeos coinciden con la señal de recepción del móvil. Ejemplo: Señal 3 parpadeo (0 = no hay recepción, 5 = recepción máx.). El zumbador emitirá simultáneamente una señal sonora.

Fig. 3 pulsador



ENVIAR Y RECIBIR MENSAJES SMS

El LED del pulsador del **AMA2/3** parpadea 3 veces por mensaje recibido para indicar que el AMA2/3 ha recibido un mensaje SMS. Después de 45 segundos, el AMA2/3 parpadea de nuevo 3 veces y le envía los datos en forma de un mensaje SMS. Si no es el caso, controle la tarjeta SIM, el mensaje SMS o la contraseña y vuelva a intentarlo.

2.1. ¿Quién recibirá los mensajes?

Número de teléfono del usuario: p.ej. **0123/456789**.

Envíe el siguiente mensaje SMS al AMA2/3: **A1111+xx123456789**

A= representa la ALARMA
1111= la contraseña por defecto
+xx = el indicativo del país
123456789 = el número de móvil del usuario.

No introduzca ningún espacio delante de o en el mensaje. El AMA2/3 envía un mensaje de confirmación después de aproximadamente 45 segundos:

AMA2/3 REV 4.30
PW=1111
TEL=+xx123456789

2.2. Código confidencial personalizado

Código confidencial deseado: 1234.

Es posible elegir tanto cifras como caracteres. ¡Ojo!: Es sensible a las mayúsculas

Envíe el siguiente mensaje al AMA2/3: **P11111234**

P= representa la contraseña PASSWORD
1111= representa el código confidencial por defecto
1234= representa el nuevo código confidencial personalizado

No introduzca ningún espacio delante de o en el mensaje.
El AMA2/3 envía un mensaje de confirmación después de aproximadamente 45 segundos.

Vuelva a los ajustes de fábrica si ha olvidado la contraseña.

AMA2/3 REV 4.30
PW=1234
TEL=+xx123456789

2.3. Funciones y valores por defecto

Envíe el siguiente mensaje SMS según la programación deseada: **Fxxxxy=z**

F= programación de una función
xxxx= contraseña
y= función deseada de 1 a 5
z= valor de 0 a... z (según la función)

No introduzca espacios delante de o en el mensaje. El **AMA2/3** envía un mensaje de confirmación después de aproximadamente 45 segundos.

AMA2/3 REV 4.30
PROG=0,2,7,2,3 (función 1,2,3,4 y 5)

2.3.1. Función 1: La prueba en línea

Al activar esta función el AMA2/3 enviará una prueba del estado del sistema 1 vez al día, por semana o por mes.

Envíe el siguiente mensaje al AMA2/3 sin introducir espacios delante de o en el mensaje: **Fxxxx1=z**

F= representa FUNCTION
xxxx= representa la contraseña
1= representa el tipo de función
z= representa el valor de la función
(**0** = prueba desactivada (valor por defecto), **1** = cada día, **2** = cada semana, **3** = cada mes)).

2.3.2. Función 2: Entrada AUX (AUX ALARM)

Alarma directa o retardada NA (normalmente abierto) o NC (normalmente cerrado).
Activación para la protección contra el robo de la llave. Mando positivo véase **2.5. – fig. 4.**

Envíe el siguiente mensaje al AMA2/3. No introduzca espacios delante de o en el mensaje: **Fxxxx2=z**

F= representa FUNCTION
xxxx= representa la contraseña
2= representa el tipo de función
z= z representa el valor de la función

0 = alarma directa y entrada NA conectada a la masa
1 = alarma directa y entrada NC conectada a la masa
2 = alarma retardada y entrada NO conectada a la masa (valor por defecto)
3 = alarma retardada y entrada NC conectada a la masa
4 = alarma retardada y entrada NO conectada a la masa + reconocimiento por pulsador
5 = alarma retardada y entrada NC conectada a la masa + reconocimiento por pulsador
La modificación de un valor se activará después de haber recibido una confirmación por SMS.

El **AMA2/3** envía el siguiente mensaje en caso de **alarma AUX**:

AMA2/3 REV 4.30
AUX ALARM
CONTACT: OFF
BAT=OK SIG=4
GPS=0/1 para AMA3
TIME:201446 para AMA3
DATE:010707 para AMA3
50:55:34 N para AMA3
005:26:31 E para AMA3
SPEED:0.00 para AMA3
OUTPUT OFF/ON

2.3.3. Función 3: Sensibilidad del sensor

Envíe el siguiente mensaje al **AMA2/3**. No introduzca espacios delante de o en el mensaje: **Fxxxx3=z**

F= representa FUNCTION

xxxx= representa la contraseña

3= representa el tipo de función

z= representa el valor de la función (0 = sensor desactivado, 1 = baja sensibilidad, de 2 a z = aumento de la sensibilidad hasta el valor 9 (valor 7 por defecto)).

0 = sensor desactivado

1 = baja sensibilidad

de **2** a **9** = aumento de la sensibilidad (**7** = valor por defecto)

2.3.4. Función 4: Salida (cable blanco para el zumbador o un aparato externo)

Envíe el siguiente mensaje al **AMA2/3**. No introduzca espacios delante de o en el mensaje.:

Fxxxx4=z

F= representa FUNCTION

xxxx= representa la contraseña

4= representa el tipo de función

z= representa el valor de la función

0 = activación/desactivación por SMS (**ONxxxx**: salida de alarma es +12V, **OFFxxxx**: salida de alarma es 0 V).

1 = la salida sigue el tono de llamada y se comporta como un mando a distancia con un alcance ilimitado. La llamada es gratis. La salida se vuelve +12V durante 1 segundo.

2 = zumbador activado. El zumbador se activará en caso de una prealarma, al reproducir la intensidad de la señal del móvil y con la función GSM-check. En el modo 0 ó 1, las funciones del zumbador se desactivarán.

2.3.5. Función 5: Contador de mensajes SMS

Se determina el número de mensajes SMS que el **AMA2/3** envía sin reactivación del contacto.

Ejemplo: El **AMA2/3** enviará máx. 3 mensajes SMS "MOVING ALARM" si se activa una alarma sin que se reinicialice el contacto.

Envíe el siguiente mensaje al **AMA2/3**. No introduzca espacios delante de o en el mensaje: **Fxxxx5=z**

F = representa FUNCTION

xxxx = representa la contraseña

5 = representa el tipo de función

z = representa el valor de la función

0 = mensajes SMS ilimitados

1 = 1 SMS

2 = 2 SMS

3 = 3 SMS (valor por defecto)

.... hasta 9 SMS

2.4. Restaurar los ajustes de fábrica

Instale el **jumper S2 (1 – fig. 2)**. Saque el fusible (2 A) del portafusibles y desconecte la batería de repuesto del **AMA2/3**.

Vuelva a introducir el fusible e introduzca la batería de repuesto de nuevo en el **AMA2/3**. Ahora, el aparato está conectado a la red.

Espere unos diez segundos hasta que el LED del pulsador empiece a parpadear.

El **AMA2/3** está en el modo prueba. Es posible controlar y observar las conexiones.

Saque el **jumper S2** de nuevo. El **AMA2/3** restaura los ajustes de fábrica.

2.5. Control positivo de la entrada AUX (cable verde)

Para la entrada positiva, utilice los valores **1,3** ó **5** (contacto NC) para la función 2. Asegúrese de que conecte la resistencia 10 K a la masa. Véase **fig. 4**.

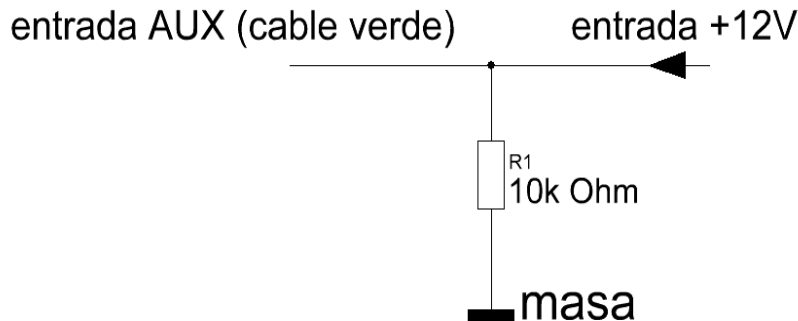

3. ¿Cómo funciona el AMA2/3?

Fig. 4

3.1. Activación

Gire la llave de contacto hacia la posición OFF.

El **AMA2/3** le comunica inmediatamente si está fácilmente accesible. El LED rojo del pulsador parpadea y el zumbador emite una señal sonora cada vez que se pone la llave de contacto en la posición OFF 0-1 = no hay recepción, 2-5 = buena recepción).

Busque otro aparcamiento si el LED sólo parpadea una sola vez o si el zumbador emite una sola señal sonora: débil recepción.

La alarma se activa automáticamente 60 segundos después de haber sacado la llave del contacto. El LED parpadea una vez cada tres segundos. El **AMA2/3** está activado.

3.2. Desactivación

El zumbador suena y el LED parpadea de manera rápida en cuanto se desplace el vehículo. (prealarma).

No obstante, el **AMA2/3** no envía un mensaje inmediatamente porque es posible que usted mismo haga mover el vehículo. Introduzca la llave en el contacto dentro de los 15 segundos y póngala en la posición ON para desactivar la alarma.

El **AMA2/3** está desactivado (**OFF**).

El **AMA2/3** envía el siguiente mensaje en caso de una **alarma**:

AMA2/3 REV 4.40

MOVING ALARM

CONTACT: OFF

BAT=OK SIG=4

GPS=0/1 sólo para **AMA3**

TIME:201446 sólo para **AMA3**

DATE:010609 sólo para **AMA3**

50:55:34 N sólo para **AMA3**

005:26:31 E sólo para **AMA3**

SPEED:0.00 sólo para **AMA3**

OUTPUT: ON/OFF

3.3. Protección contra el robo de la llave

El **AMA2/3** activa la alarma al arrancar el motor y al no pulsar el pulsador dentro de de los 15 segundos después de haber puesto la llave en la posición "ON". Esta función está desactivada por defecto. Para activar la función, véase **2.3.2.** e introduzca el valor **4 (Fxxxx2=4)**.

Recibirá el siguiente mensaje SMS:

```
AMA2/3 REV 4.30
KEY ALARM
CONTACT: OFF/ON
BAT=OK SIG=4
GPS=0/1      sólo para AMA3
TIME:201446  sólo para AMA3
DATE:010609  sólo para AMA3
50:55:34 N   sólo para AMA3
005:26:31 E  sólo para AMA3
SPEED:0.00   sólo para AMA3
OUTPUT: ON/OFF
```

3.4. Controlar el estado del AMA2/3

Es posible reclamar un informe del estado del **AMA2/3** en cualquier momento.

Envíe el siguiente mensaje al **AMA2/3**. No introduzca espacios delante de o en el mensaje: **STATUS**

Después de aproximadamente 45 segundos el AMA2/3 envía un mensaje similar al siguiente mensaje:

```
AMA2 REV 4.30
PROG= 0,2,7,2,3
CONTACT: ON/OFF
BAT=OK SIG=5
GPS=0/1      sólo para AMA3
TIME:201446  sólo para AMA3
DATE:010609  sólo para AMA3
50:55:34 N   sólo para AMA3
005:26:31 E  sólo para AMA3
SPEED:0.00   sólo para AMA3
SERVICE ON/OFF
OUTPUT ON/OFF
```

AMA2/3: tipo de sistema de alarma

REV 4.30: versión del software utilizado

PROG=0,2,7,2,3: información sobre la programación

CONTACT=ON: posición de la llave de contacto

BAT=OK: estado de la tensión de la batería del vehículo (< 10,6V = LOW)

SIG=5: intensidad de la señal del móvil

GPS=0/1: recepción GPS (1= AMA3 recibe la señal GPS, 0= AMA3 no recibe la señal GPS)

TIME:201446: el tiempo de las coordenadas GPS más recientes (tiempo universal)

DATE:010609: la fecha

50:55:34 N: coordenadas GPS

005:26:31 E: coordenadas GPS (introduzca las coordenadas en www.amasystems.be)

SPEED:0.00: velocidad del vehículo en nudos (1 nudo = 1,85 km/h)

SERVICE OFF: estado en el modo de mantenimiento (ON = mantenimiento posible, OFF = AMA2/3 en está funcionando)

OUTPUT ON: estado de la salida programable (ON = aparato externo activado, OFF = aparato externo desactivado)

3.5. Conectar un aparato adicional

Activar un aparato conectado

Esta función no está activada. ¡Al activarla, se desactiva la función del zumbador!
Para la activación, véase **2.3.4.** y seleccione el valor **0 (Fxxxx4=0)**.
Envíe el siguiente mensaje al AMA2/3: **ON1111**

1111 = contraseña por defecto. Si ha cambiado la contraseña, introduzca la nueva. No introduzca ningún espacio delante de o en el mensaje.
El AMA2/3 envía el mensaje siguiente:

**AMA2/3 REV 4.30
OUTPUT ON**

Desactivar un aparato conectado

Envíe el siguiente mensaje al AMA2/3: **OFF1111**

1111 = contraseña por defecto. Si ha cambiado la contraseña, introduzca la nueva. No introduzca ningún espacio delante de o en el mensaje.
El AMA2/3 envía el mensaje siguiente:

**AMA2/3 REV 4.30
OUTPUT OFF**

3.6. Mantenimiento del vehículo

Es posible desactivar el AMA2/3 para que ya no envíe mensajes si el vehículo está con el garajista para un mantenimiento. Es posible activar o desactivar esta función en cualquier momento.
Al enviar los siguientes mensajes, la función se activará y se desactivará con la siguiente transmisión.

1111 = contraseña por defecto.

S = el mando para **SERVICE**.

Si ha cambiado la contraseña, introduzca la nueva. No introduzca ningún espacio delante de o en el mensaje.

El AMA2/3 envía el mensaje siguiente:

**AMA2/3 REV 4.30
SERVICE=ON**

El LED rojo del pulsador parpadea de manera rápida al poner la llave en la posición "ON".

ó

**AMA2/3 REV 4.30
SERVICE=OFF**

El LED rojo del pulsador se ilumina al poner la llave en la posición "ON". El AMA2/3 está activado.

3.7. Notificación si la batería del coche está defectuosa (batería del vehículo)

El AMA2/3 le avisa si la tensión de la batería está demasiado débil (< 10,6V), si la batería de repuesto está desconectada o durante un apagón (p.ej. si el fusible está fundido). El AMA2/3 envía el siguiente mensaje:

**AMA2/3 REV 4.30
BATTERY FAULT**

3.8. Activación temporal del modo de mantenimiento

Pulse el pulsador al poner la llave en la posición OFF hasta que oiga un tono largo. Suelte el pulsador. Suelte el pulsador. Ahora, el detector de movimientos está desactivado. Puede lavar el vehículo, echar gasolina, etc. El sistema está en el modo de mantenimiento temporal, hasta que ponga la llave en la posición ON.

3.9. Seguir el vehículo por Internet (sólo para AMA3)

Para buscar el vehículo por Internet, envíe el siguiente mensaje al AMA3. No introduzca ningún espacio delante de o en el mensaje: **TRACK**

Envíe **TRACK** para la activación.
Envíe **TRACK** para la desactivación.

La función TRACK activada: El AMA3 le enviará un mensaje con las coordenadas GPS cada minuto durante un máximo de una hora.

Introduzca las coordenadas en la página web www.amasystems.be.

El AMA3 envía el siguiente mensaje:

**AMA3 REV 4.30
TRACK ON u OFF
CONTACT:ON/OFF
BAT=OK SIG=5
GPS=0/1 sólo para AMA3
TIME:201446 sólo para AMA3
DATE:010609 sólo para AMA3
50:55:34 N sólo para AMA3
005:26:31 E sólo para AMA3
SPEED:0.00 sólo para AMA3
OUTPUT ON/OFF**

4.0. Comprobar la función de GPS

Activar la función GPS CHECK

Ponga la llave en "ON" y pulse el pulsador escondido simultáneamente hasta que oiga 2 beeps del zumbador (esto puede durar 10 segundos). Ni siquiera es posible efectuar este control mientras está conduciendo. Cada vez que recibe GPS FIX, el zumbador emite 2 beeps cada 3 segundos.

Desactivar la función GPS CHECK

Ponga la llave en "OFF".

o

Pulse el pulsador escondido (esto puede durar 10 segundos) hasta que oiga una señal sonora prolongada.